



Profile für Fenstersysteme & Fenstermontage

Konstruktion

Werkzeugbau

Extrusion

Profilmantelung

Willkommen bei PROFEX!

Wer wir sind, was wir tun und was uns auszeichnet:

Seit 1986 steht die Marke **PROFEX** für professionelle Kunststoffverarbeitung in der **PROFIlEX**trusion und ist seit der Gründung inhabergeführt.

Die Profex Kunststoffe GmbH ist inzwischen zu einem namhaften und gesunden mittelständischen Unternehmen herangewachsen, das als führender Produzent von Kunststoffprofilen fest im Markt etabliert ist.



Wir beschäftigen mittlerweile rund 100 Mitarbeiter und wachsen fortan weiter. Dabei passen wir uns seit über 30 Jahren stets an die Entwicklungen der Produktionstechnik an und haben uns mit dem technischen Fortschritt der Kunststoffverarbeitung permanent weiterentwickelt.

Unser umfassendes Know-how in der Profilextrusion, aber auch in der Entwicklung und Erstellung von Hochleistungs-Extrusionswerkzeugen, bildet unsere Kernkompetenz. Dabei ist die Verarbeitung von nahezu allen extrudierbaren Kunststoffen in unserem Hause möglich.

Somit bieten wir als qualifiziertes Familienunternehmen ein sehr breit aufgestelltes Sortiment in folgenden Produktbereichen an:

- Profile für Fenstersysteme und Fenstermontage
- Technische Profile nach Kundenspezifikation
- Schläuche
- Zaun-, Sichtschutz- und Balkonsysteme

Nun halten Sie unseren Produktkatalog für Profile aus dem Bereich Fenstersysteme und Fenstermontage vor Augen und wir wünschen Ihnen viel Freude beim Durchblättern.

Ihr PROFEX-Team!

Qualität

Wir verstehen uns als lernendes Unternehmen, das dem Weg zur kontinuierlichen Verbesserung folgt.



Dies dokumentieren wir seit vielen Jahren durch das anerkannte Qualitäts- und Umweltmanagement-System nach ISO 9001:2015, das von einer neutralen Prüfstelle regelmäßig kontrolliert wird.

Fachwissen und wichtige Hinweise

Achten Sie auf nützliche Zusatzinformationen mit diesem Zeichen!



Geschäftszeiten

Montag – Donnerstag 7 – 17 Uhr
Freitag 7 – 14 Uhr

Ihre AnsprechpartnerInnen (nach PLZ-Gebieten)

Verkaufsleitung Fensterzubehör und Bauprofile



Herr René Aehlig

fon +49 (0) 5173 / 98 36 34
r.aehlig@profex-gruppe.de

Verkauf Fensterzubehör und Bauprofile



Frau Vivian Reitmajer
Gebiete 29, 30, 31, 37, 38

fon +49 (0) 5173 / 98 36 30
v.reitmajer@profex-gruppe.de



Frau Olga Stolz
**Gebiete 0, 1, 2, 3, 9, 46, 47, 48, 49,
Süd-Osteuropa**

fon +49 (0) 5173 / 98 36 33
o.stolz@profex-gruppe.de



Herr René Aehlig
**Gebiete 5, 6, 7, 8, sonstige aus 4
Nord-Westeuropa**

fon +49 (0) 5173 / 98 36 34
r.aehlig@profex-gruppe.de

Verkauf Technische Produkte



Frau Daniela Ebeling

fon +49 (0) 5173 / 98 36 50
d.ebeling@profex-gruppe.de

1 Profile

- 1.1 Flachleisten
- 1.2 Winkelprofile
- 1.3 Profile für RAL-gerechte Montage
- 1.4 Kammerleisten
- 1.5 Glassprossen
- 1.6 Sohlbankanschlüsse
- 1.7 Bodeneinstandsprofile
- 1.8 Füllungsprofile
- 1.9 Laibungsverkleidung
- 1.10 Plattenmaterial
- 1.11 Rollladenkasten-Zubehör

2 Zubehör

3 Dekorprofile

4 Sonstiges

- 4.1 Dekorprofile-Informationen
- 4.2 Material-Informationen
- 4.3 Verarbeitungshinweise
- 4.4 Verkaufs- und Lieferungsbedingungen

Ansprechpartner
im Innen- und
Außendienst



Regionale
Zuordnung



Flachleisten

1.1	Flachleisten
Seite 5	Flachleisten 2,0 mm stark (20,0 – 100,0 mm breit) Flachleisten mit Sollbruchstellen 2,0 mm stark (80,0 mm breit, Breite leicht kürzbar)
Seite 6	Flachleisten 2,5 – 3,0 mm stark
Seite 7	Flachleisten selbstklebend 2,5 – 3,0 mm stark mit dünnem Filmklebeband
Seite 8	Flachleisten selbstklebend 2,5 – 3,0 mm stark mit Ankantung und Schaumklebeband
Seite 9	Flachleisten selbstklebend 2,5 mm stark mit Schaumklebeband und Dichtlippe
Seite 10	Hartschaumflachprofil
Seite 11	Flachleisten selbstklebend 1,5 mm stark auf Rolle 50 m mit Schaumklebeband Flachleisten selbstklebend 1,5 mm stark auf Rolle 50 m mit Schaumklebeband und Dichtlippe
Seite 12	Flachleisten selbstklebend 1,5 mm stark auf Rolle 100 m mit Schaumklebeband

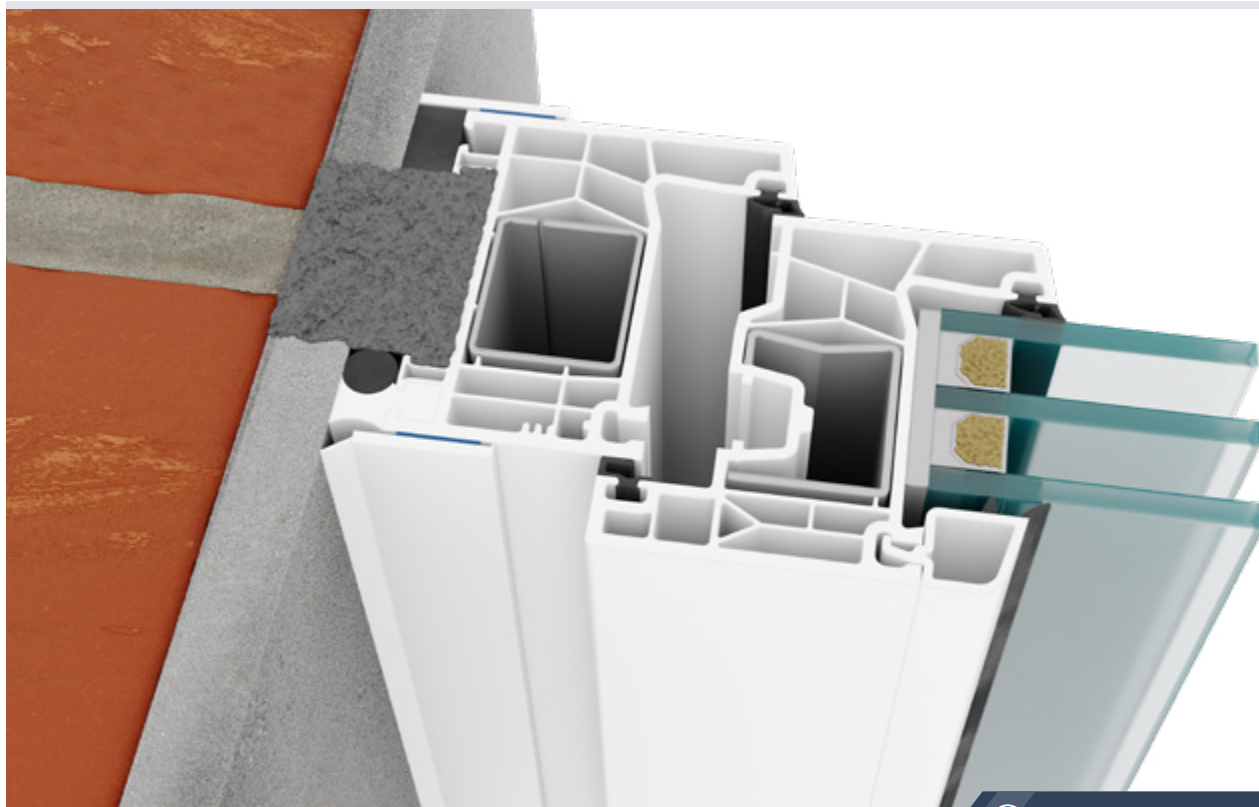

 Empfohlenes Zubehör (Seite 82):



Die Standard-Dekorauswahl finden Sie auf Seite 84.

- PVC-Reiniger
- Schaumklebeband

Flachleisten | 2,0 mm stark 20,0 – 100,0 mm breit

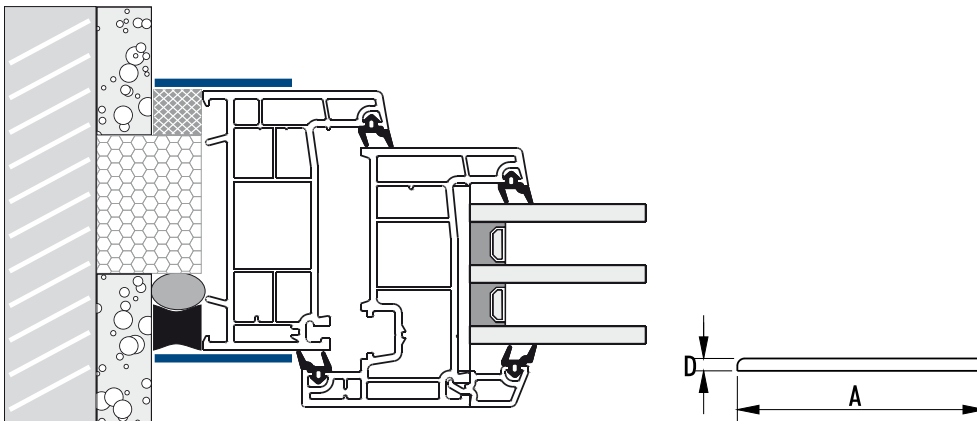

EINSATZZWECK

Für fachgerechte Anschlüsse und Verblendungen, für die Montage mit bauseits vorhandenem (Kunststoff-)Kleber oder Montageband.

Sehr flexibel dank schlanker 2,0 mm Stärke, Breiten von 20,0 – 100,0 mm.

Geeignet für den Innen- und Außeneinsatz.

Artikelnummer	Artikelbezeichnung	A [mm]	B [mm]	C [mm]	D [mm]	Länge [m]	Farbe	VE	ME
FL 2020C	Flachleiste 20 x 2 mm	20			2	6	weiß	120	m
FL 2520C	Flachleiste 25 x 2 mm	25			2	6	weiß	a.A.	m
FL 3020C	Flachleiste 30 x 2 mm	30			2	6	weiß	120	m
FL 3520C	Flachleiste 35 x 2 mm	35			2	6	weiß	a.A.	m
FL 4020C	Flachleiste 40 x 2 mm	40			2	6	weiß	120	m
FL 5020C	Flachleiste 50 x 2 mm	50			2	6	weiß	120	m
FL 6020C	Flachleiste 60 x 2 mm	60			2	6	weiß	120	m
FL 7020C	Flachleiste 70 x 2 mm	70			2	6	weiß	60	m
FL 8020C	Flachleiste 80 x 2 mm	80			2	6	weiß	60	m
FL 10020C	Flachleiste 100 x 2 mm	100			2	6	weiß	60	m

a.A. = auf Anfrage

Flachleisten mit Sollbruchstellen | 2,0 mm stark 80,0 mm breit, Breite leicht kürzbar

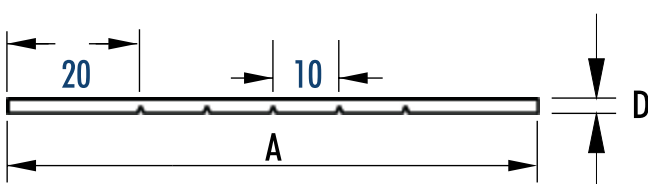

EINSATZZWECK

Montagefreundlich und ohne Säge in der Breite kürzbar. Montage mit bauseitigem Kleber.

Geeignet für den Innen- und Außeneinsatz.

Artikelnummer	Artikelbezeichnung	A [mm]	B [mm]	C [mm]	D [mm]	Länge [m]	Farbe	VE	ME
FL 8020-600	Flachleiste 80 x 2 mm mit Sollbruchstellen	80			2	6	weiß	120	m

Flachleisten | 2,5 – 3,0 mm stark

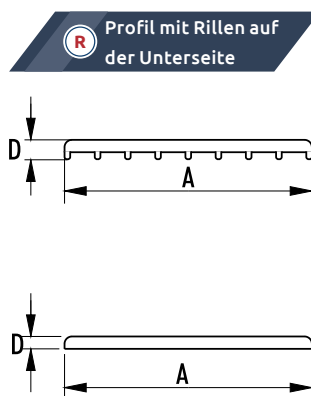
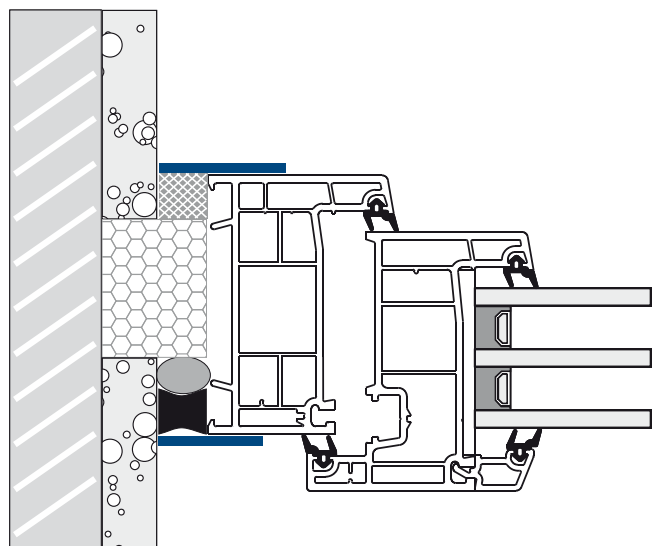

EINSATZZWECK

Für fachgerechte Anschlüsse und Verblendungen, für die Montage mit bauseits vorhandenem (Kunststoff-) Kleber oder Montageband.

2,5 oder 3,0 mm stark, Breiten von 20,0 – 160,0 mm.

Geeignet für den Innen- und Außeneinsatz.

Artikelnummer	Artikelbezeichnung	A [mm]	B [mm]	C [mm]	D [mm]	Länge [m]	Farbe	VE	ME
R FL 2025	Flachleiste 20 x 2,5 mm	20			2,5	6	weiß	300	m
FL 2525	Flachleiste 25 x 2,5 mm	25			2,5	6	weiß	a.A.	m
R D FL 3025	Flachleiste 30 x 2,5 mm	30			2,5	6	weiß	240	m
FL 3525	Flachleiste 35 x 2,5 mm	35			2,5	6	weiß	a.A.	m
R FL 4025	Flachleiste 40 x 2,5 mm	40			2,5	6	weiß	120	m
FL 4525	Flachleiste 45 x 2,5 mm	45			2,5	6	weiß	a.A.	m
R FL 5025	Flachleiste 50 x 2,5 mm	50			2,5	6	weiß	60	m
FL 5030	Flachleiste 50 x 3,0 mm	50			3	6	weiß	60	m
FL 5530	Flachleiste 55 x 3,0 mm	55			3	6	weiß	a.A.	m
FL 6030	Flachleiste 60 x 3,0 mm	60			3	6	weiß	60	m
FL 6530	Flachleiste 65 x 3,0 mm	65			3	6	weiß	a.A.	m
FL 7030	Flachleiste 70 x 3,0 mm	70			3	6	weiß	60	m
FL 8030	Flachleiste 80 x 3,0 mm	80			3	6	weiß	60	m
D FL 10030	Flachleiste 100 x 3,0 mm	100			3	6	weiß	60	m
FL 11030	Flachleiste 110 x 3,0 mm	110			3	6	weiß	a.A.	m
FL 12025	Flachleiste 120 x 2,5 mm	120			3	6	weiß	30	m
FL 13030	Flachleiste 130 x 3,0 mm	130			3	6	weiß	a.A.	m
FL 14030	Flachleiste 140 x 3,0 mm	140			3	6	weiß	a.A.	m
FL 15030	Flachleiste 150 x 3,0 mm	150			3	6	weiß	30	m
FL 16030	Flachleiste 160 x 3,0 mm	160			3	6	weiß	30	m

D Auch in Dekor-Oberflächen erhältlich.

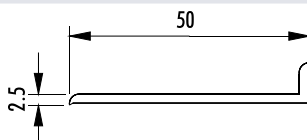

a.A. = auf Anfrage

MZ5010	Mehrzweckleiste 50 x 10	50			2,5	6	weiß	120	m
--------	-------------------------	----	--	--	-----	---	------	-----	---

Flachleisten selbstklebend | 2,5 – 3,0 mm stark mit dünnem Filmklebeband

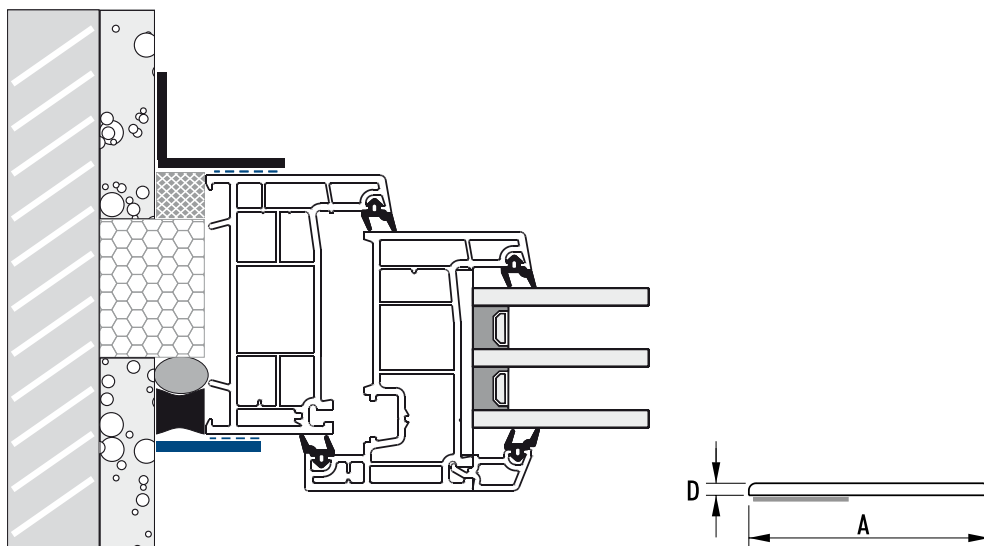

EINSATZZWECK

Für fachgerechte Anschlüsse und Verblendungen, für die schnelle Montage mit 0,2 mm dünnem Filmklebeband.

2,5 oder 3,0 mm stark;
Breiten von
20,0 – 160,0 mm.

Geeignet für den
Inneneinsatz.

Artikelnummer	Artikelbezeichnung	A [mm]	B [mm]	C [mm]	D [mm]	Länge [m]	Farbe	VE	ME
FL 2025-S	Flachleiste 20 x 2,5 mm sk	20			2,5	6	weiß	120	m
FL 2525-S	Flachleiste 25 x 2,5 mm sk	25			2,5	6	weiß	a.A.	m
FL 3025-S	Flachleiste 30 x 2,5 mm sk	30			2,5	6	weiß	120	m
FL 3525-S	Flachleiste 35 x 2,5 mm sk	35			2,5	6	weiß	a.A.	m
FL 4025-S	Flachleiste 40 x 2,5 mm sk	40			2,5	6	weiß	120	m
FL 4525-S	Flachleiste 45 x 2,5 mm sk	45			2,5	6	weiß	a.A.	m
FL 5025-S	Flachleiste 50 x 2,5 mm sk	50			2,5	6	weiß	60	m
FL 5030-S	Flachleiste 50 x 3,0 mm sk	50			3	6	weiß	60	m
FL 5530-S	Flachleiste 55 x 3,0 mm sk	55			3	6	weiß	a.A.	m
FL 6030-S	Flachleiste 60 x 3,0 mm sk	60			3	6	weiß	60	m
FL 6530-S	Flachleiste 65 x 3,0 mm sk	65			3	6	weiß	a.A.	m
FL 7030-S	Flachleiste 70 x 3,0 mm sk	70			3	6	weiß	60	m
FL 8030-S	Flachleiste 80 x 3,0 mm sk	80			3	6	weiß	60	m
FL 10030-S	Flachleiste 100 x 3,0 mm sk	100			3	6	weiß	60	m
FL 11030-S	Flachleiste 110 x 3,0 mm sk	110			3	6	weiß	a.A.	m
FL 12025-S	Flachleiste 120 x 2,5 mm sk	120			3	6	weiß	30	m
FL 13030-S	Flachleiste 130 x 3,0 mm sk	130			3	6	weiß	a.A.	m
FL 14030-S	Flachleiste 140 x 3,0 mm sk	140			3	6	weiß	a.A.	m
FL 15030-S	Flachleiste 150 x 3,0 mm sk	150			3	6	weiß	30	m
FL 16030-S	Flachleiste 160 x 3,0 mm sk	160			3	6	weiß	30	m

a.A. = auf Anfrage

Flachleisten selbstklebend | 2,5 – 3,0 mm stark mit Ankantung und Schaumklebeband

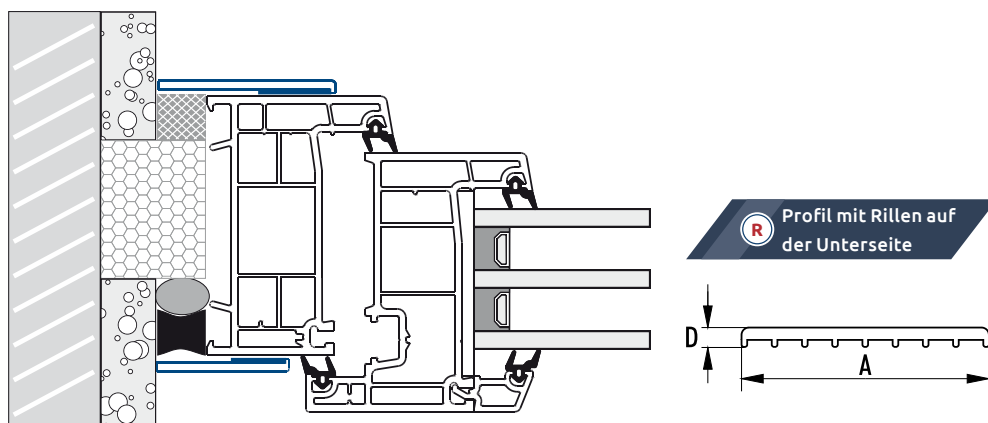

EINSATZZWECK

Flachleisten mit 0,9 mm starkem Schaumklebeband.

2,5 oder 3,0 mm stark, Breiten von 20,0 – 80,0 mm.

Ankantung zur Verringerung des klebebandbedingten Spaltes.

Geeignet für den Innen- und Außeneinsatz.

Artikelnummer	Artikelbezeichnung	A [mm]	B [mm]	C [mm]	D [mm]	Länge [m]	Farbe	VE	ME
® FLK 2025-S	Flachleiste 20 x 2,5 mm mit Ankantung Schaum sk	20			2,5	6	weiß	120	m
® FLK 3025-S	Flachleiste 30 x 2,5 mm mit Ankantung Schaum sk	30			2,5	6	weiß	120	m
® FLK 4025-S	Flachleiste 40 x 2,5 mm mit Ankantung Schaum sk	40			2,5	6	weiß	120	m
® FLK 5025-S	Flachleiste 50 x 2,5 mm mit Ankantung Schaum sk	50			2,5	6	weiß	60	m

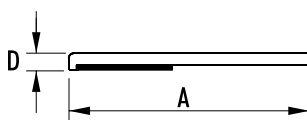

Artikelnummer	Artikelbezeichnung	A [mm]	B [mm]	C [mm]	D [mm]	Länge [m]	Farbe	VE	ME
FLK 6030-S	Flachleiste 60 x 3,0 mm mit Ankantung Schaum sk	60			3	6	weiß	60	m
FLK 7030-S	Flachleiste 70 x 3,0 mm mit Ankantung Schaum sk	70			3	6	weiß	60	m
FLK 8030-S	Flachleiste 80 x 3,0 mm mit Ankantung Schaum sk	80			3	6	weiß	60	m
Ⓧ FL 10030-SCH	Flachleiste 100 x 3,0 mm ohne Ankantung sk	30			2,5	6	weiß	60	m

Ⓧ Auch in Dekor-Oberflächen erhältlich.

Flachleisten selbstklebend | 2,5 mm stark mit Schaumklebeband und Dichtlippe

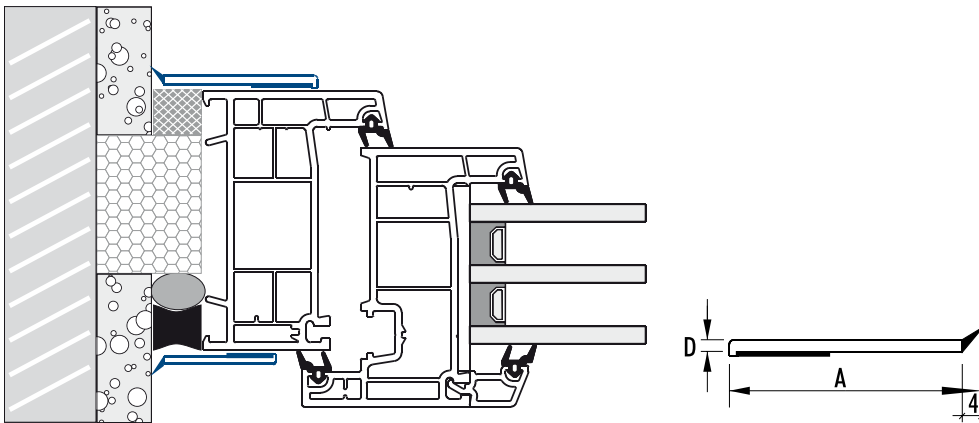

EINSATZZWECK

Für fachgerechte Anschlüsse und Verblendungen. Einfache Montage dank des 0,9 mm starken Schaumklebebandes, das zudem eine oft gewünschte leichte Flexibilität besitzt.

2,5 mm stark, Breiten von 20,0 – 90,0 mm.

Geeignet für den Innen- und Außeneinsatz.

Artikelnummer	Artikelbezeichnung	A [mm]	B [mm]	C [mm]	D [mm]	Länge [m]	Farbe	VE	ME
ⓓ FL 2025-S-L	Flachleiste 20 x 2,5 mm mit Schaumkleber und Dichtlippe	20			2,5	6	weiß	120	m
ⓓ FL 3025-S-L	Flachleiste 30 x 2,5 mm mit Schaumkleber und Dichtlippe	30			2,5	6	weiß	120	m
ⓓ FL 4025-S-L	Flachleiste 40 x 2,5 mm mit Schaumkleber und Dichtlippe	40			2,5	6	weiß	120	m
ⓓ FL 5025-S-L	Flachleiste 50 x 2,5 mm mit Schaumkleber und Dichtlippe	50			2,5	6	weiß	60	m
FL 6025-S-L	Flachleiste 60 x 2,5 mm mit Schaumkleber und Dichtlippe	60			2,5	6	weiß	60	m
FL 7025-S-L	Flachleiste 70 x 2,5 mm mit Schaumkleber und Dichtlippe	70			2,5	6	weiß	60	m
FL 8025-S-L	Flachleiste 80 x 2,5 mm mit Schaumkleber und Dichtlippe	80			2,5	6	weiß	60	m
FL 9025-S-L	Flachleiste 90 x 2,5 mm mit Schaumkleber und Dichtlippe	90			2,5	6	weiß	60	m

ⓓ Auch in Dekor-Oberflächen erhältlich.

Hartschaumflachprofil

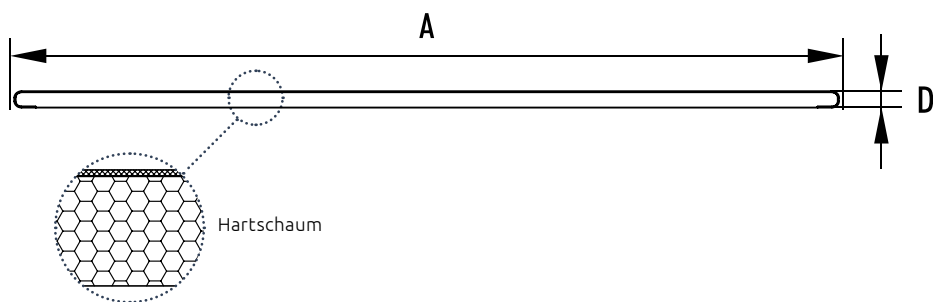

EINSATZZWECK

Individuelle Lösung für verschiedene Bausituationen. Geeignet für den Innen- und Außenbereich.

Artikelnummer	Artikelbezeichnung	A [mm]	B [mm]	C [mm]	D [mm]	Länge [m]	Farbe	VE	ME
HSF10009	Hartschaumflachprofil	100			9	6	weiß	6	m
HSF15009	Hartschaumflachprofil	150			9	6	weiß	6	m
HSF17509	Hartschaumflachprofil	175			9	6	weiß	6	m
HSF20009	Hartschaumflachprofil	200			9	6	weiß	6	m
HSF22509	Hartschaumflachprofil	225			9	6	weiß	6	m
HSF25009	Hartschaumflachprofil	250			9	6	weiß	6	m
HSF30009	Hartschaumflachprofil	300			9	6	weiß	6	m
HSF40009	Hartschaumflachprofil	405			9	6	weiß	6	m

Flachleisten selbstklebend | 1,5 mm stark auf Rolle 50 m mit Schaumklebeband

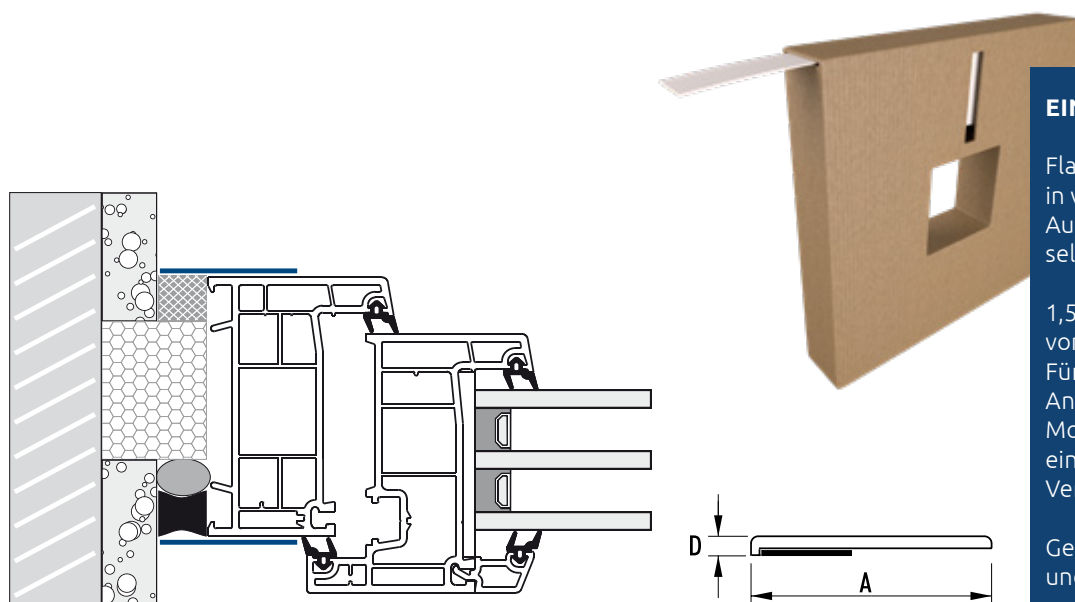

EINSATZZWECK

Flachleisten auf Rolle, in verschiedenen Ausführungen, selbstklebend.

1,5 mm stark. Breiten von 20,0 – 80,0 mm. Für individuelle Anforderungen bei der Montage. Praktisch einsetzbar, kein Verschnitt!

Geeignet für den Innen- und Außeneinsatz.

Artikelnummer	Artikelbezeichnung	A [mm]	B [mm]	C [mm]	D [mm]	Länge [m]	Farbe	VE	ME
FLK 2015-SCH/Ro-50	Flachleiste 20 x 1,5 mm auf Rolle	20			1,5	50	weiß	50	m
FLK 3015-SCH/Ro-50	Flachleiste 30 x 1,5 mm auf Rolle	30			1,5	50	weiß	50	m
FLK 4015-SCH/Ro-50	Flachleiste 40 x 1,5 mm auf Rolle	40			1,5	50	weiß	50	m
FLK 5015-SCH/Ro-50	Flachleiste 50 x 1,5 mm auf Rolle	50			1,5	50	weiß	50	m
FLK 6015-SCH/Ro-50	Flachleiste 60 x 1,5 mm auf Rolle	60			1,5	50	weiß	50	m
FLK 7015-SCH/Ro-50	Flachleiste 70 x 1,5 mm auf Rolle	70			1,5	50	weiß	50	m

mit Dichtlippe

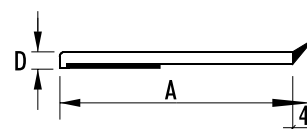
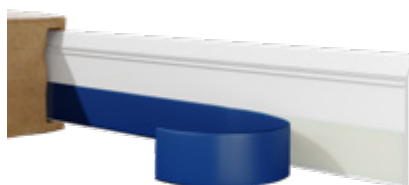

Artikelnummer	Artikelbezeichnung	A [mm]	B [mm]	C [mm]	D [mm]	Länge [m]	Farbe	VE	ME
FLK 2015-SCH-L/Ro-50	Flachleiste 20 x 1,5 mm mit Dichtlippe auf Rolle sk	20			1,5	50	weiß	50	m
FLK 3015-SCH-L/Ro-50	Flachleiste 30 x 1,5 mm mit Dichtlippe auf Rolle sk	30			1,5	50	weiß	50	m
FLK 4015-SCH-L/Ro-50	Flachleiste 40 x 1,5 mm mit Dichtlippe auf Rolle sk	40			1,5	50	weiß	50	m
FLK 5015-SCH-L/Ro-50	Flachleiste 50 x 1,5 mm mit Dichtlippe auf Rolle sk	50			1,5	50	weiß	50	m
FLK 6015-SCH-L/Ro-50	Flachleiste 60 x 1,5 mm mit Dichtlippe auf Rolle sk	60			1,5	50	weiß	50	m
FLK 7015-SCH-L/Ro-50	Flachleiste 70 x 1,5 mm mit Dichtlippe auf Rolle sk	70			1,5	50	weiß	50	m

Flachleisten selbstklebend | 1,5 mm stark auf Rolle 100 m mit Schaumklebeband

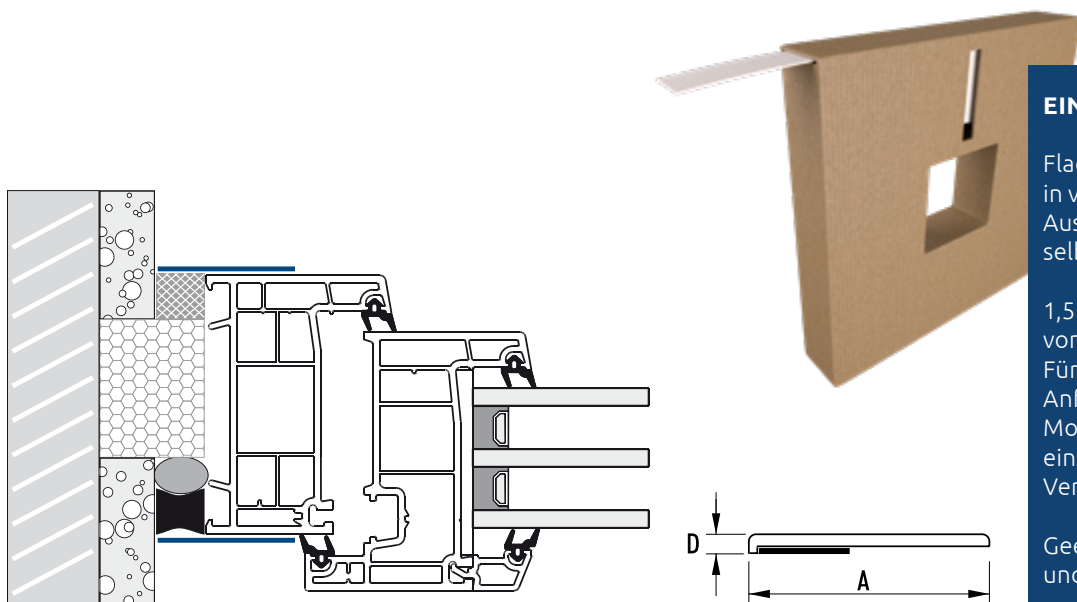

EINSATZZWECK

Flachleisten auf Rolle, in verschiedenen Ausführungen, selbstklebend.

1,5 mm stark. Breiten von 20,0 – 80,0 mm. Für individuelle Anforderungen bei der Montage. Praktisch einsetzbar, kein Verschnitt!

Geeignet für den Innen- und Außeneinsatz.

Artikelnummer	Artikelbezeichnung	A [mm]	B [mm]	C [mm]	D [mm]	Länge [m]	Farbe	VE	ME
FLK 2015-SCH/Ro-100	Flachleiste 20 x 1,5 mm auf Rolle	20			1,5	100	weiß	100	m
FLK 3015-SCH/Ro-100	Flachleiste 30 x 1,5 mm auf Rolle	30			1,5	100	weiß	100	m
FLK 4015-SCH/Ro-100	Flachleiste 40 x 1,5 mm auf Rolle	40			1,5	100	weiß	100	m
FLK 5015-SCH/Ro-100	Flachleiste 50 x 1,5 mm auf Rolle	50			1,5	100	weiß	100	m
FLK 6015-SCH/Ro-100	Flachleiste 60 x 1,5 mm auf Rolle	60			1,5	100	weiß	100	m
FLK 7015-SCH/Ro-100	Flachleiste 70 x 1,5 mm auf Rolle	70			1,5	100	weiß	100	m

Winkelprofile

1.2	Winkelprofile
Seite 14	Winkel 2,5 und 3,0 mm stark
Seite 15	Winkel 3,0 mm stark mit abgerundeter Außenecke
Seite 16	Winkel 2,0 und 2,5 mm stark mit abgerundeter Außenecke
Seite 17	Hohlkammerwinkel 5,0–6,0 mm stark
Seite 18	Hartschaumwinkel
Seite 19	Klappwinkel 1,8 oder 3,0 mm stark (gleichschenkelig)
Seite 20	Klappwinkel auf Rolle 1,0 mm stark mit Schaumklebeband
Seite 21	Klappwinkel auf Rolle 1,0 mm stark mit flexibler Knickstelle und Schaumklebeband Flachleisten mit Sollbruchstellen 2,0 mm stark (80,0 mm breit, Breite leicht kürzbar)
Seite 22	Z-Winkel 2,8 mm stark

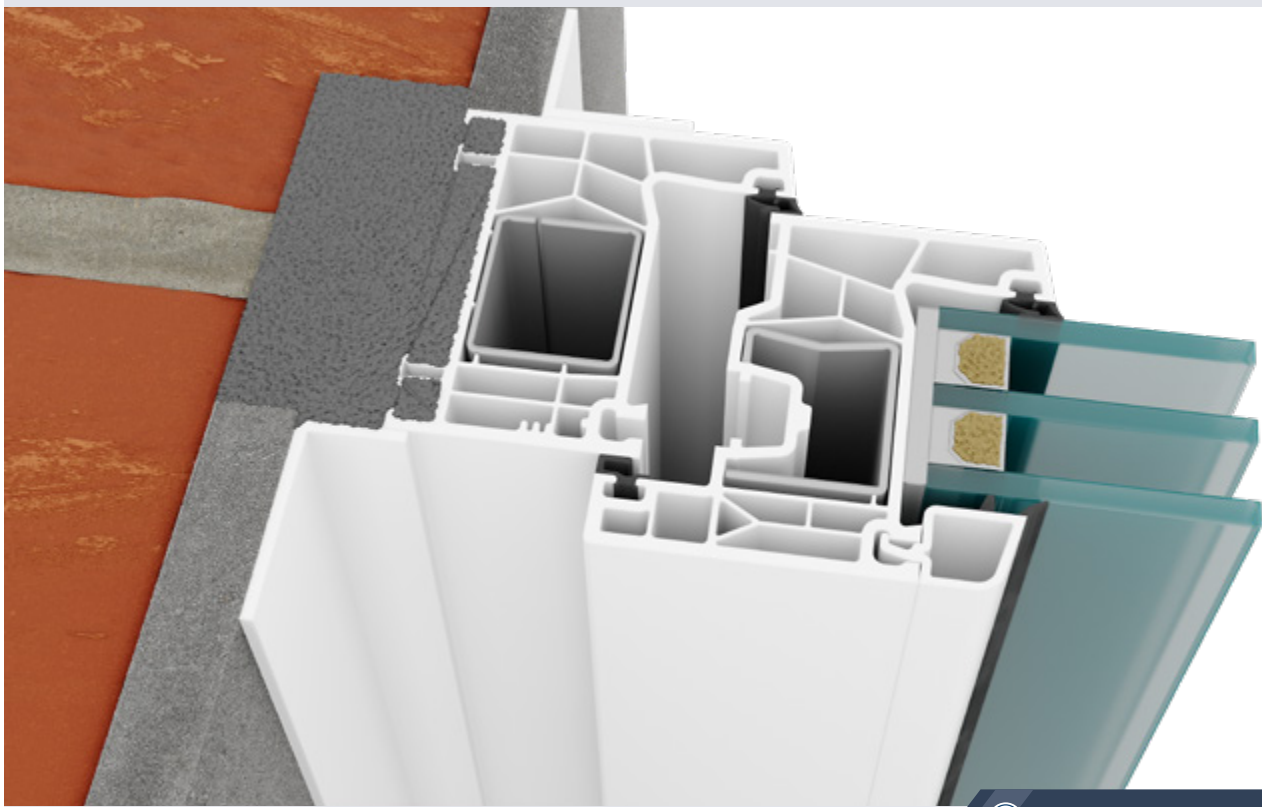

 Empfohlenes Zubehör (Seite 98):

- PVC-Reiniger
- Schaumklebeband



Die Standard-Dekorauswahl finden Sie auf Seite 100.

Winkel | 2,5 und 3,0 mm stark

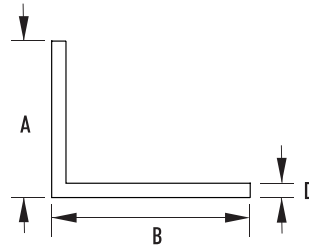
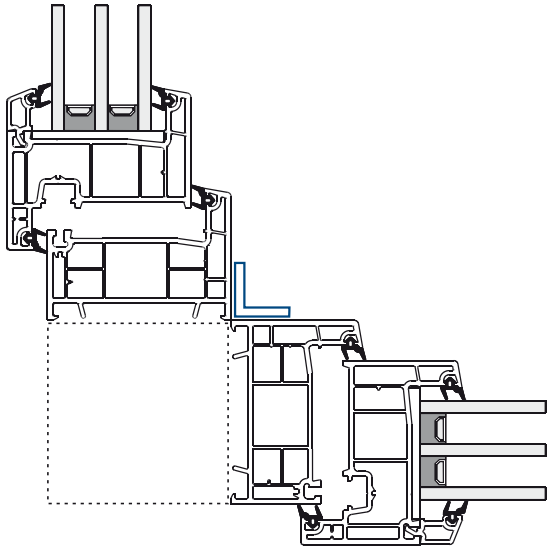

EINSATZZWECK

Winkelprofile für die unterschiedlichsten Anschlusssituationen, zum Beispiel bei Fensterbänken, beim Einbau in Holzkonstruktionen; Verkleidung von Anschlussfugen, in großen Ausführungen auch von Aufbauten wie Rollladenkästen u.a.; 90°-Eckverbindungen.

Montage mit (Kunststoff-)Kleber/Montageband.

Geeignet für den Innen- und Außeneinsatz.

D Auch in Dekor-Oberflächen erhältlich.

Artikelnummer	Artikelbezeichnung	A [mm]	B [mm]	C [mm]	D [mm]	Länge [m]	Farbe	VE	ME
WI 1515	Winkel 15 x 15 x 2,5 mm	15	15		2,5	6	weiß	240	m
WI 2020	Winkel 20 x 20 x 2,5 mm	20	20		2,5	6	weiß	120	m
WI 2525	Winkel 25 x 25 x 2,5 mm	25	25		2,5	6	weiß	120	m
WI 3030	Winkel 30 x 30 x 2,5 mm	30	30		2,5	6	weiß	120	m
WI 3535	Winkel 35 x 35 x 2,5 mm	35	35		2,5	6	weiß	120	m
WI 4040	Winkel 40 x 40 x 2,5 mm	40	40		2,5	6	weiß	60	m
WI 5050	Winkel 50 x 50 x 3,0 mm	50	50		3	6	weiß	60	m
WI 6060	Winkel 60 x 60 x 3,0 mm	60	60		3	6	weiß	60	m
WI 7070	Winkel 70 x 70 x 3,0 mm	70	70		3	6	weiß	30	m
WI 8080	Winkel 80 x 80 x 3,0 mm	80	80		3	6	weiß	30	m
WI 1525	Winkel 15 x 25 x 2,5 mm	15	25		2,5	6	weiß	120	m
WI 1530	Winkel 15 x 30 x 2,5 mm	15	30		2,5	6	weiß	120	m
WI 1550x3	Winkel 15 x 50 x 3,0 mm	15	50		3	6	weiß	120	m
WI 2025	Winkel 20 x 25 x 2,5 mm	20	25		2,5	6	weiß	120	m
WI 2040x2,5	Winkel 20 x 40 x 2,5 mm	20	40		2,5	6	weiß	60	m
WI 2040	Winkel 20 x 40 x 3,0 mm	20	40		3	6	weiß	60	m
WI 2065	Winkel 20 x 65 x 2,5 mm	20	65		2,5	6	weiß	60	m
WI 2545	Winkel 25 x 45 x 3,0 mm	25	45		3	6	weiß	60	m
WI 2580	Winkel 25 x 80 x 3,0 mm	25	80		3	6	weiß	60	m
WI 3050	Winkel 30 x 50 x 3,0 mm	30	50		3	6	weiß	60	m
WI 4060x2,5	Winkel 40 x 60 x 2,5 mm	40	60		2,5	6	weiß	60	m
D WI 4060	Winkel 40 x 60 x 3,0 mm	40	60		3	6	weiß	60	m
WI 5080	Winkel 50 x 80 x 3,0 mm	50	80		3	6	weiß	30	m
WI 60100x2,5	Winkel 60 x 100 x 2,5 mm	60	100		2,5	6	weiß	30	m
D WI 60100	Winkel 60 x 100 x 3,0 mm	60	100		3	6	weiß	30	m
WI 80100	Winkel 80 x 100 x 3,0 mm	80	100		3	6	weiß	30	m
WI 100100x2,8	Winkel 100 x 100 x 2,8 mm	100	100		2,8	6	weiß	30	m

Winkel | 3,0 mm stark mit abgerundeter Außenecke

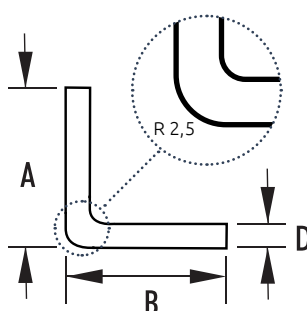
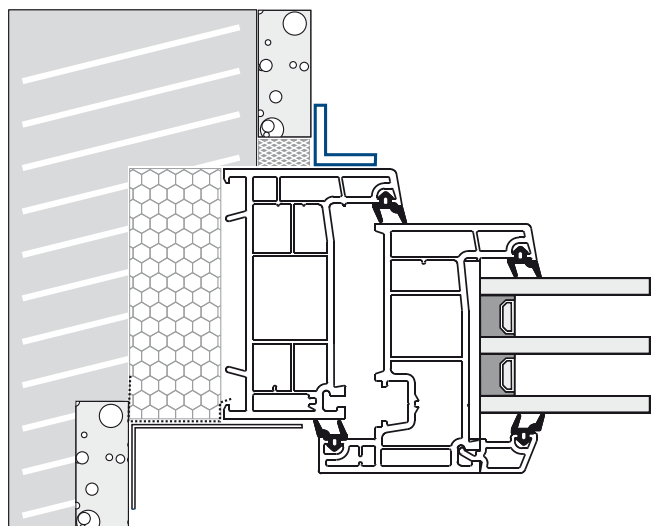

EINSATZZWECK

Für die unterschiedlichsten Anschluss-situationen, hier jedoch mit gerundeter Kante für besondere optische/haptische Ansprüche oder ergänzend zu passenden Fenstersystemen.

Montage mit (Kunststoff-)Kleber/ Montageband.

Geeignet für den Innen- und Außeneinsatz.

Artikelnummer	Artikelbezeichnung	A [mm]	B [mm]	C [mm]	D [mm]	Länge [m]	Farbe	VE	ME
WIR 2020	Winkel 20 x 20 x 3 mm mit abgerund. Außenecke	20	20	3	6	6	weiß	120	m
WIR 3030	Winkel 30 x 30 x 3 mm mit abgerund. Außenecke	30	30	3	6	6	weiß	60	m
WIR 4040	Winkel 40 x 40 x 3 mm mit abgerund. Außenecke	40	40	3	6	6	weiß	60	m
WIR 5050	Winkel 50 x 50 x 3 mm mit abgerund. Außenecke	50	50	3	6	6	weiß	60	m
WIR 6060	Winkel 60 x 60 x 3 mm mit abgerund. Außenecke	60	60	3	6	6	weiß	30	m
WIR 7070	Winkel 70 x 70 x 3 mm mit abgerund. Außenecke	70	70	3	6	6	weiß	30	m
WIR 8080	Winkel 80 x 80 x 3 mm mit abgerund. Außenecke	80	80	3	6	6	weiß	30	m
WIR 9090	Winkel 90 x 90 x 3 mm mit abgerund. Außenecke	90	90	3	6	6	weiß	30	m
WIR 105105	Winkel 105 x 105 x 3 mm mit abgerund. Außenecke	105	105	3	6	6	weiß	30	m
WIR 2090	Winkel 20 x 90 x 3 mm mit abgerund. Außenecke	20	90	3	6	6	weiß	30	m
WIR 20100	Winkel 20 x 100 x 3 mm mit abgerund. Außenecke	20	100	3	6	6	weiß	30	m
WIR 20130	Winkel 20 x 130 x 3 mm mit abgerund. Außenecke	20	130	3	6	6	weiß	30	m
WIR 20150	Winkel 20 x 150 x 3 mm mit abgerund. Außenecke	20	150	3	6	6	weiß	30	m
WIR 25120	Winkel 25 x 120 x 3 mm mit abgerund. Außenecke	25	120	3	6	6	weiß	30	m
WIR 25150	Winkel 25 x 150 x 3 mm mit abgerund. Außenecke	25	150	3	6	6	weiß	30	m
WIR 25,570x3	Winkel 25,5 x 70 x 3 mm mit abgerund. Außenecke	25,5	70	3	6	6	weiß	60	m
WIR 30160	Winkel 30 x 160 x 3 mm mit abgerund. Außenecke	30	160	3	6	6	weiß	30	m
WIR 4080	Winkel 40 x 80 x 3 mm mit abgerund. Außenecke	40	80	3	6	6	weiß	30	m
WIR 40140	Winkel 40 x 140 x 3 mm mit abgerund. Außenecke	40	140	3	6	6	weiß	30	m
WIR 50100	Winkel 50 x 100 x 3 mm mit abgerund. Außenecke	50	100	3	6	6	weiß	30	m
WIR 50160	Winkel 50 x 160 x 3 mm mit abgerund. Außenecke	50	160	3	6	6	weiß	30	m
WIR 60150	Winkel 60 x 150 x 3 mm mit abgerund. Außenecke	60	150	3	6	6	weiß	30	m
WIR 70140	Winkel 70 x 140 x 3 mm mit abgerund. Außenecke	70	140	3	6	6	weiß	30	m
WIR 80160	Winkel 80 x 160 x 3 mm mit abgerund. Außenecke	80	160	3	6	6	weiß	30	m

Winkel | 2,0 und 2,5 mm stark mit abgerundeter Außenecke

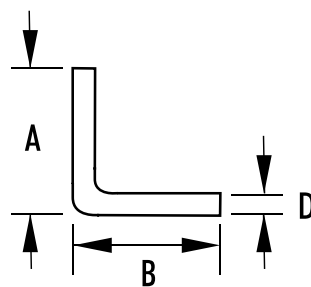
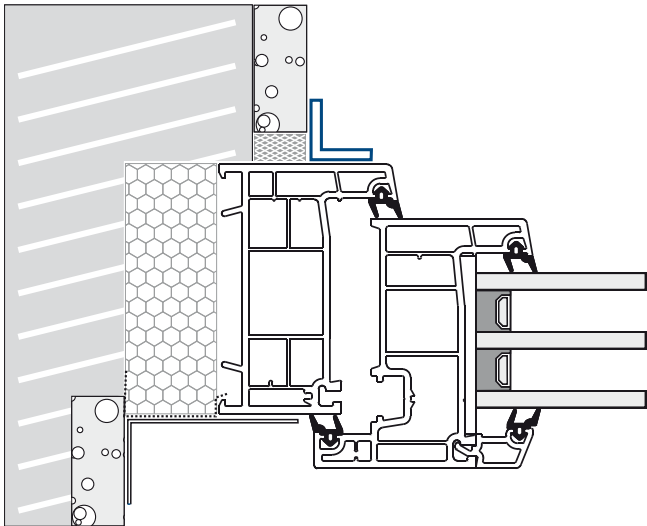

EINSATZZWECK

Für die unterschiedlichsten Anschluss-situationen, hier jedoch mit gerundeter Kante für besondere optische/haptische Ansprüche oder ergänzend zu passenden Fenstersystemen.

Montage mit (Kunststoff-)Kleber/ Montageband.

Geeignet für den Innen- und Außeneinsatz.

Artikelnummer	Artikelbezeichnung	A [mm]	B [mm]	C [mm]	D [mm]	Länge [m]	Farbe	VE	ME
WIR 2020x2	Winkel 20 x 20 x 2,0 mm mit abgerund. Außenecke	20	20		2	6	weiß	60	m
WIR 3030x2	Winkel 30 x 30 x 2,0 mm mit abgerund. Außenecke	30	30		2	6	weiß	60	m
WIR 4040x2	Winkel 40 x 40 x 2,0 mm mit abgerund. Außenecke	40	40		2	6	weiß	60	m
WIR 5050x2	Winkel 50 x 50 x 2,0 mm mit abgerund. Außenecke	50	50		2	6	weiß	60	m
WIR 6060x2	Winkel 60 x 60 x 2,0 mm mit abgerund. Außenecke	60	60		2	6	weiß	60	m
WIR 8080x2	Winkel 80 x 80 x 2,0 mm mit abgerund. Außenecke	80	80		2	6	weiß	60	m
WIR 100100x2,3	Winkel 100 x 100 x 2,3 mm mit abgerund. Außenecke	100	100		2,3	6	weiß	30	m
WIR 1550x2	Winkel 15 x 50 x 2,0 mm mit abgerund. Außenecke	15	50		2	6	weiß	60	m
WIR 2040x2	Winkel 20 x 40 x 2,0 mm mit abgerund. Außenecke	20	40		2	6	weiß	60	m
WIR 2040x2,5	Winkel 20 x 40 x 2,5 mm mit abgerund. Außenecke	20	40		2,5	6	weiß	60	m
WIR 2060x2	Winkel 20 x 60 x 2,0 mm mit abgerund. Außenecke	20	60		2	6	weiß	60	m
WIR 3020x2	Winkel 30 x 20 x 2,0 mm mit abgerund. Außenecke	30	20		2	6	weiß	60	m
WIR 3040x2,5	Winkel 30 x 40 x 2,5 mm mit abgerund. Außenecke	30	40		2,5	6	weiß	60	m
WIR 3050x2	Winkel 30 x 50 x 2,0 mm mit abgerund. Außenecke	30	50		2	6	weiß	60	m
WIR 3060x2	Winkel 30 x 60 x 2,0 mm mit abgerund. Außenecke	30	60		2	6	weiß	60	m
WIR 3070x2	Winkel 30 x 70 x 2,0 mm mit abgerund. Außenecke	30	70		2	6	weiß	60	m
WIR 3090x2	Winkel 30 x 90 x 2,0 mm mit abgerund. Außenecke	30	90		2	6	weiß	60	m
WIR 4060x2	Winkel 40 x 60 x 2,0 mm mit abgerund. Außenecke	40	60		2	6	weiß	60	m
WIR 4060x2,5	Winkel 40 x 60 x 2,5 mm mit abgerund. Außenecke	40	60		2,5	6	weiß	60	m
WIR 5080x2	Winkel 50 x 80 x 2,0 mm mit abgerund. Außenecke	50	80		2	6	weiß	60	m
WIR 60100x2	Winkel 60 x 100 x 2,0 mm mit abgerund. Außenecke	60	100		2	6	weiß	60	m
WIR 60100x2,5	Winkel 60 x 100 x 2,5 mm mit abgerund. Außenecke	60	100		2,5	6	weiß	60	m
WIR 60120x2,5	Winkel 60 x 120 x 2,5 mm mit abgerund. Außenecke	60	120		2,5	6	weiß	60	m
WIR 100150x2,5	Winkel 100 x 150 x 2,5 mm mit abgerund. Außenecke	100	150		2,5	6	weiß	30	m
WIR 83123x2	Winkel 83 x 123 x 2,0 mm mit abgerund. Außenecke	83	123		2	6	weiß	30	m

Hohlkammerwinkel | 5,0–6,0 mm stark

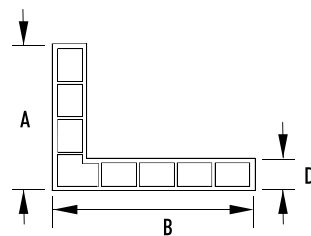
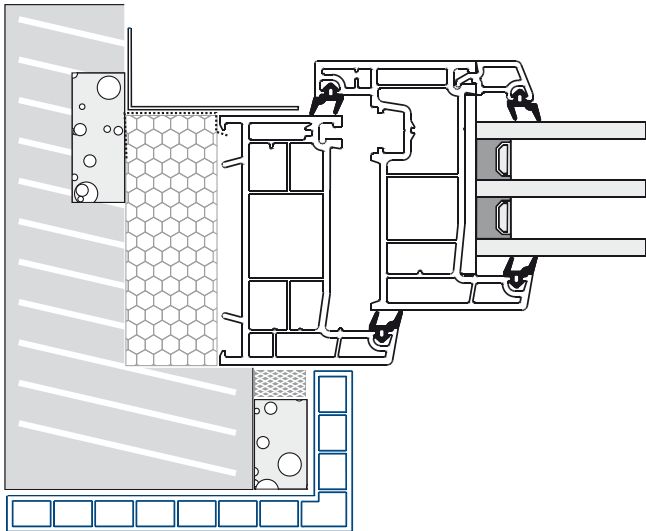

EINSATZZWECK

Universelle Lösung, z.B. zur Laibungsverkleidung.

Artikelnummer	Artikelbezeichnung	A [mm]	B [mm]	C [mm]	D [mm]	Länge [m]	Farbe	VE	ME
HWI 3080	Hohlkammerwinkel 30 x 80 x 6 mm	30	80		6	6	weiß	30	m
HWI 3540	Hohlkammerwinkel 35 x 40 x 6 mm	35	40		6	6	weiß	30	m
HWI 60100	Hohlkammerwinkel 60 x 100 x 6 mm	60	100		6	6	weiß	30	m
HWI 80100	Hohlkammerwinkel 80 x 100 x 6 mm	80	100		6	6	weiß	30	m
HWI 90110	Hohlkammerwinkel 90 x 110 x 6 mm	90	110		6	6	weiß	30	m
HWI 110110	Hohlkammerwinkel 110 x 110 x 6 mm	110	110		6	6	weiß	30	m

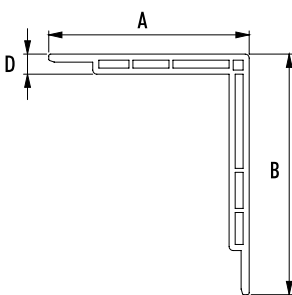

HWI 5060

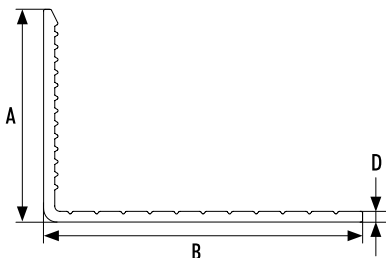

WIR4060RC

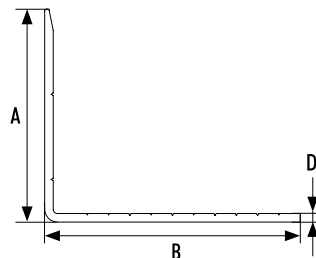

WIR5060RC

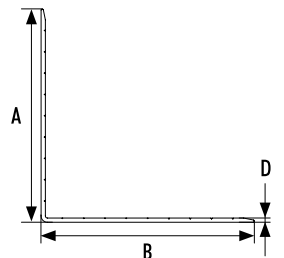

WIR100100RC

Artikelnummer	Artikelbezeichnung	A [mm]	B [mm]	C [mm]	D [mm]	Länge [m]	Farbe	VE	ME
HWI 5060	Hohlkammerwinkel 50 x 60 x 5 mm	50	60		5	6	weiß	30	m
WIR4060RC	Winkel 40 x 60 x 2,0 mm mit Rillen u. Sollbruchstellen	40	60		2	6	weiß	60	m
WIR5060RC	Winkel 40 x 60 x 2,0 mm mit Rillen u. Sollbruchstellen	50	50		2	6	weiß	60	m
WIR100100RC	Winkel 40 x 60 x 2,0 mm mit Rillen u. Sollbruchstellen	50	50		2	6	weiß	30	m

Alternativ auf Seite 76 weitere Laibungsverkleidungen.

Hartschaumwinkel

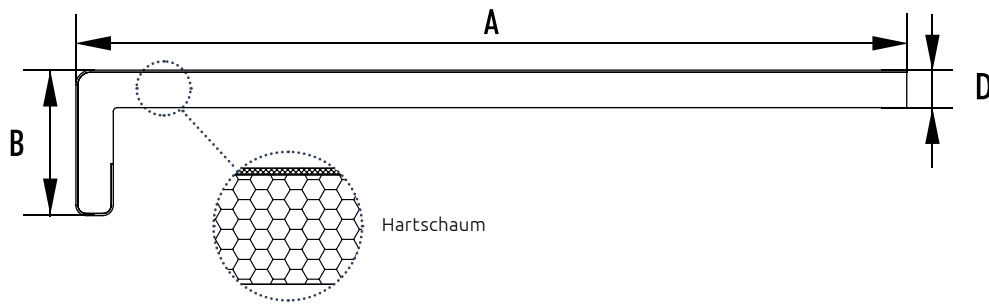

EINSATZZWECK

Individuelle Lösung für verschiedene Bausituationen. Geeignet für den Innen- und Außenbereich.

Artikelnummer	Artikelbezeichnung	A [mm]	B [mm]	C [mm]	D [mm]	Länge [m]	Farbe	VE	ME
HSW10035	Hartschaumwinkel	100	35		9	6	weiß	12	m
HSW15035	Hartschaumwinkel	150	35		9	6	weiß	12	m
HSW17535	Hartschaumwinkel	175	35		9	6	weiß	12	m
HSW20035	Hartschaumwinkel	200	35		9	6	weiß	12	m
HSW22535	Hartschaumwinkel	225	35		9	6	weiß	12	m
HSW25035	Hartschaumwinkel	250	35		9	6	weiß	12	m
HSW30035	Hartschaumwinkel	300	35		9	6	weiß	12	m
HSW40035	Hartschaumwinkel	400	35		9	6	weiß	12	m



Mehrere Informationen hier „QR Code für den Verkleidungsprofilflyer“



Auch in Dekor-Oberflächen erhältlich.

Klappwinkel | 1,8 oder 3,0 mm stark gleichschenkelig

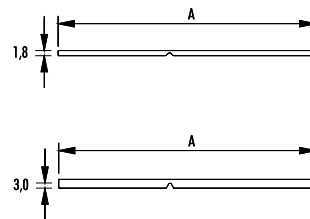
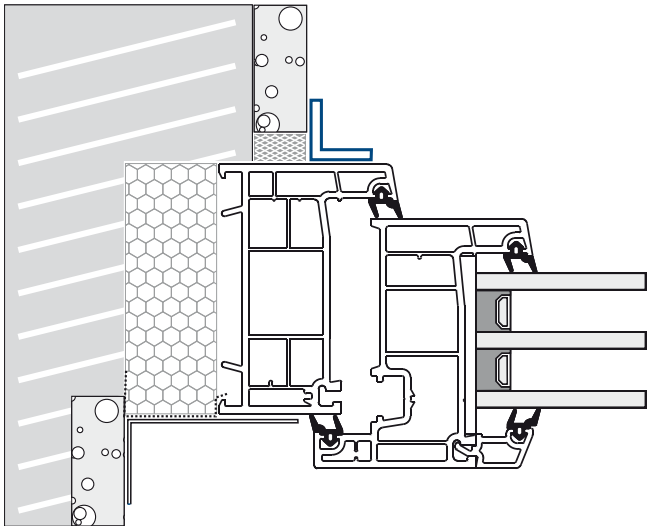

EINSATZZWECK

Verkleidung nicht rechtwinkliger Elementkoppelungen und Anschlussfugen.

Montage mit (Kunststoff-)Kleber/ Montageband.

Geeignet für den Innen- und Außeneinsatz.

Artikelnummer	Artikelbezeichnung	A [mm]	B [mm]	C [mm]	D [mm]	Länge [m]	Farbe	VE	ME
WKL 3018	Klappwinkel 15 x 15 x 1,8 mm	30			1,8	6	weiß	60	m
WKL 5018	Klappwinkel 25 x 25 x 1,8 mm	50			1,8	6	weiß	60	m
WKL 7018	Klappwinkel 35 x 35 x 1,8 mm	70			1,8	6	weiß	60	m
WKL 10018	Klappwinkel 50 x 50 x 1,8 mm	100			1,8	6	weiß	60	m
WKL 4030	Klappwinkel 20 x 20 x 3 mm	40			3	6	weiß	60	m
WKL 6430	Klappwinkel 32 x 32 x 3 mm	64			3	6	weiß	60	m
WKL 9030	Klappwinkel 45 x 45 x 3 mm	90			3	6	weiß	30	m
WKL 12830	Klappwinkel 64 x 64 x 3 mm	128			3	6	weiß	30	m
WKL 16030	Klappwinkel 80 x 80 x 3 mm	160			3	6	weiß	30	m

Flachleisten mit Sollbruchstellen | 2,0 mm stark 80,0 mm breit, Breite leicht kürzbar

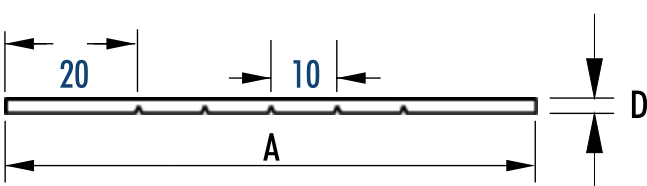

EINSATZZWECK

Montagefreundlich und ohne Säge in der Breite kürzbar. Montage mit bauseitigem Kleber.

Geeignet für den Innen- und Außeneinsatz.

Artikelnummer	Artikelbezeichnung	A [mm]	B [mm]	C [mm]	D [mm]	Länge [m]	Farbe	VE	ME
FL 8020-600	Flachleiste 80 x 2 mm mit Sollbruchstellen	80			2	6	weiß	120	m

Klappwinkel auf Rolle | 1,0 mm stark mit Schaumklebeband

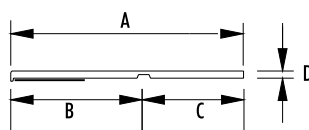
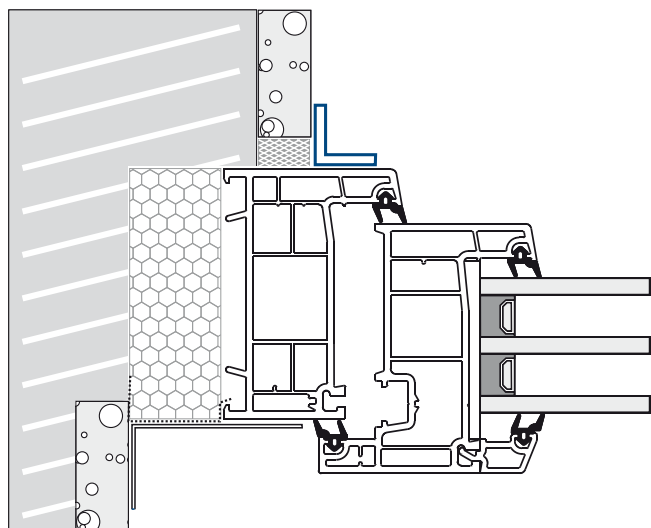

EINSATZZWECK

Klappwinkel auf Rolle, in verschiedenen Ausführungen, auch selbstklebend. 1,0 mm stark. Breiten von 30,0 – 70,0 mm.

Für individuelle Anforderungen bei der Montage. Praktisch einsetzbar, kein Verschnitt!

Geeignet für den Innen- und Außeneinsatz.

Artikelnummer	Artikelbezeichnung	A [mm]	B [mm]	C [mm]	D [mm]	Länge [m]	Farbe	VE	ME
WKL 1515x1-1S1K/Ro-50	Klappwinkel 15 x 15 x 1,0 mm auf Rolle Schaum sk	30	15	15	1	6	weiß	50	m
WKL 2040x1-1S1K/Ro-50	Klappwinkel 20 x 40 x 1,0 mm auf Rolle Schaum sk	60	20	40	1	6	weiß	a.A.	m
WKL 2525x1-1S1K/Ro-50	Klappwinkel 25 x 25 x 1,0 mm auf Rolle Schaum sk	50	25	25	1	6	weiß	50	m
WKL 3030x1-1S1K/Ro-50	Klappwinkel 30 x 30 x 1,0 mm auf Rolle Schaum sk	60	30	30	1	6	weiß	a.A.	m
WKL 3535x1-1S1K/Ro-50	Klappwinkel 35 x 35 x 1,0 mm auf Rolle Schaum sk	70	35	35	1	6	weiß	50	m

a.A. = auf Anfrage

mit zwei Schaumklebebändern

Artikelnummer	Artikelbezeichnung	A [mm]	B [mm]	C [mm]	D [mm]	Länge [m]	Farbe	VE	ME
WKL 1515x1-2S2K/Ro-50	Klappwinkel 15 x 15 x 1,0 mm auf Rolle Schaum sk	30	15	15	1	6	weiß	50	m
WKL 2040x1-2S2K/Ro-50	Klappwinkel 20 x 40 x 1,0 mm auf Rolle Schaum sk	60	20	40	1	6	weiß	50	m
WKL 2525x1-2S2K/Ro-50	Klappwinkel 25 x 25 x 1,0 mm auf Rolle Schaum sk	50	25	25	1	6	weiß	50	m
WKL 3030x1-2S2K/Ro-50	Klappwinkel 30 x 30 x 1,0 mm auf Rolle Schaum sk	60	30	30	1	6	weiß	50	m
WKL 3535x1-2S2K/Ro-50	Klappwinkel 35 x 35 x 1,0 mm auf Rolle Schaum sk	70	35	35	1	6	weiß	50	m

Klappwinkel auf Rolle | 1,0 mm stark mit flexibler Knickstelle und Schaumklebeband

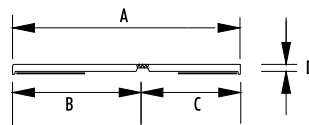
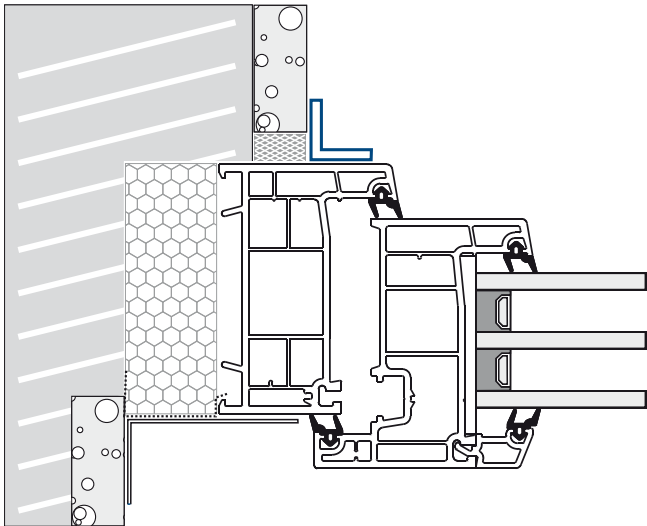

EINSATZZWECK

Klappwinkel auf Rolle, in verschiedenen Ausführungen, auch selbstklebend. 1,0 mm stark. Breiten von 15,0 – 35,0 mm.

Für individuelle Anforderungen bei der Montage. Praktisch einsetzbar, kein Verschnitt!

Geeignet für den Innen- und Außeneinsatz.

Artikelnummer	Artikelbezeichnung	A [mm]	B [mm]	C [mm]	D [mm]	Länge [m]	Farbe	VE	ME
WKL 1515x2S2K-L/Ro-50	Klappwinkel 15 x 15 x 1,0 mm Flex-Knick auf Rolle Schaum sk	30	15	15	1	6	weiß	a.A.	m
WKL 2040x2S2K-L/Ro-50	Klappwinkel 20 x 40 x 1,0 mm Flex-Knick auf Rolle Schaum sk	60	20	40	1	6	weiß	a.A.	m
WKL 2525x2S2K-L/Ro-50	Klappwinkel 25 x 25 x 1,0 mm Flex-Knick auf Rolle Schaum sk	50	25	25	1	6	weiß	a.A.	m
WKL 3030x2S2K-L/Ro-50	Klappwinkel 30 x 30 x 1,0 mm Flex-Knick auf Rolle Schaum sk	60	30	30	1	6	weiß	a.A.	m
WKL 3535x2S2K-L/Ro-50	Klappwinkel 35 x 35 x 1,0 mm Flex-Knick auf Rolle Schaum sk	70	35	35	1	6	weiß	a.A.	m

a.A. = auf Anfrage

Flachleisten mit Sollbruchstellen | 2,0 mm stark 80,0 mm breit, Breite leicht kürzbar

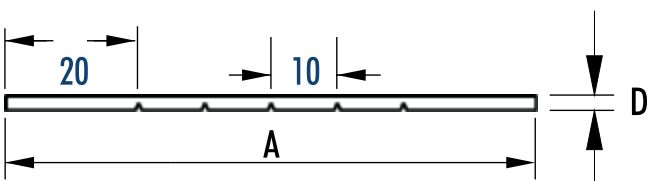

EINSATZZWECK

Montagefreundlich und ohne Säge in der Breite kürzbar. Montage mit bauseitigem Kleber.

Geeignet für Innen- und Außeneinsatz.

Artikelnummer	Artikelbezeichnung	A [mm]	B [mm]	C [mm]	D [mm]	Länge [m]	Farbe	VE	ME
FL 8020-600	Flachleiste 80 x 2 mm mit Sollbruchstellen	80			2	6	weiß	120	m



Mehrfache individuelle Gradeinstellung möglich.

Z-Winkel | 2,8 mm stark

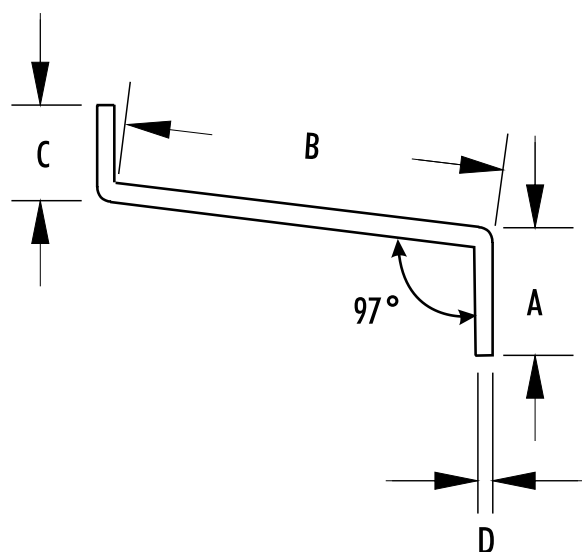

EINSATZZWECK

Zur Wasserabweisung an Trittstellen bei bodennahen Elementen. Zudem universal einsetzbar bei verschiedensten Einsatzzwecken.

Artikelnummer	Artikelbezeichnung	A [mm]	B [mm]	C [mm]	D [mm]	Länge [m]	Farbe	VE	ME
Z 201725	Z-Profil schräg 20 x 17 x 25 x 2,8 mm	20	17	25	2,8	6	weiß	60	m
Z 202035	Z-Profil schräg 20 x 20 x 35 x 2,8 mm	20	20	35	2,8	6	weiß	60	m
Z 203035	Z-Profil schräg 20 x 30 x 35 x 2,8 mm	20	30	35	2,8	6	weiß	60	m
Z 204030	Z-Profil schräg 20 x 40 x 30 x 2,8 mm	20	40	30	2,8	6	weiß	60	m
Z 205030	Z-Profil schräg 20 x 50 x 30 x 2,8 mm	20	50	30	2,8	6	weiß	60	m
Z 206015	Z-Profil schräg 20 x 60 x 15 x 2,8 mm	20	60	15	2,8	6	weiß	60	m

NEU

Profile für RAL-gerechte Montage

1.3

1.3 Profile für RAL-gerechte Montage

Seite 24 Kammerleisten | 7,0 mm stark mit PU-Weichschaumband und Schaumklebeband

Kammerleisten | 15,0 mm stark mit PU-Weichschaumband und Schaumklebeband



Dichtungsband: MPA-geprüft



Empfohlenes Zubehör (Seite 98):

- PVC-Reiniger
- Schaumklebeband



Bitte achten Sie auf das korrekte Verarbeiten der selbstklebenden Produkte (Seite 110).

Kammerleisten | 7,0 – 15,0 mm stark mit PU-Weichschaumband und Schaumklebeband

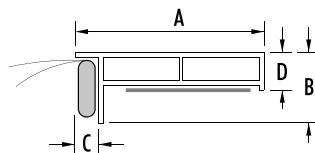
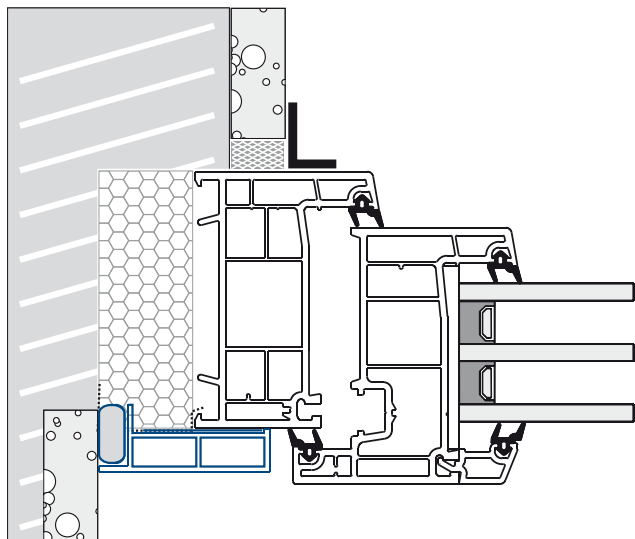

EINSATZZWECK

Für die RAL-/EnEV-gerechte Montage im Innenbereich. Das komprimierte PU-Weichschaumband ist in einer PP-Folie eingeschlossen. Durch eine Reißfeder wird das Weichschaumband entlang einer Perforation zum Ausdehnen freigesetzt. Bitte beachten Sie, dass Sie das PU-Band erst nach der vollen Endklebkraft des doppelseitigen Klebbands, am Blendrahmen freigesetzt werden darf. Geeignet für den Inneneinsatz.

Artikelnummer	Artikelbezeichnung	A [mm]	B [mm]	C [mm]	D [mm]	Länge [m]	Farbe	VE	ME
KAF 2007-SPU	20 x 7 mm mit PU-Weichschaumband Schaum sk	20	15	5	7	6	weiß	60	m
KAF 3007-SPU	30 x 7 mm mit PU-Weichschaumband Schaum sk	30	15	5	7	6	weiß	60	m
KAF 4007-SPU	40 x 7 mm mit PU-Weichschaumband Schaum sk	40	15	5	7	6	weiß	60	m
KAF 6007-SPU	60 x 7 mm mit PU-Weichschaumband Schaum sk	60	15	5	7	6	weiß	60	m

15,0 mm stark

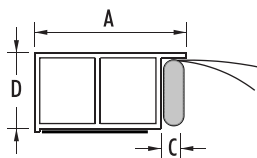

Artikelnummer	Artikelbezeichnung	A [mm]	B [mm]	C [mm]	D [mm]	Länge [m]	Farbe	VE	ME
KAF 1715-SPU	17 x 15 mm mit PU-Weichschaumband Schaum sk	17		5	15	6	weiß	60	m
KAF 3015-SPU	30 x 15 mm mit PU-Weichschaumband Schaum sk	30		5	15	6	weiß	60	m
KAF 4015-SPU	40 x 15 mm mit PU-Weichschaumband Schaum sk	40		5	15	6	weiß	60	m
KAF 6015-SPU	60 x 15 mm mit PU-Weichschaumband Schaum sk	60		5	15	6	weiß	60	m
KAF 8015-SPU	80 x 15 mm mit PU-Weichschaumband Schaum sk	80		5	15	6	weiß	60	m

NEU

Profile für RAL-gerechte Montage

1.3

1.3 Profile für RAL-gerechte Montage

Seite 26 Versiegelungsleisten

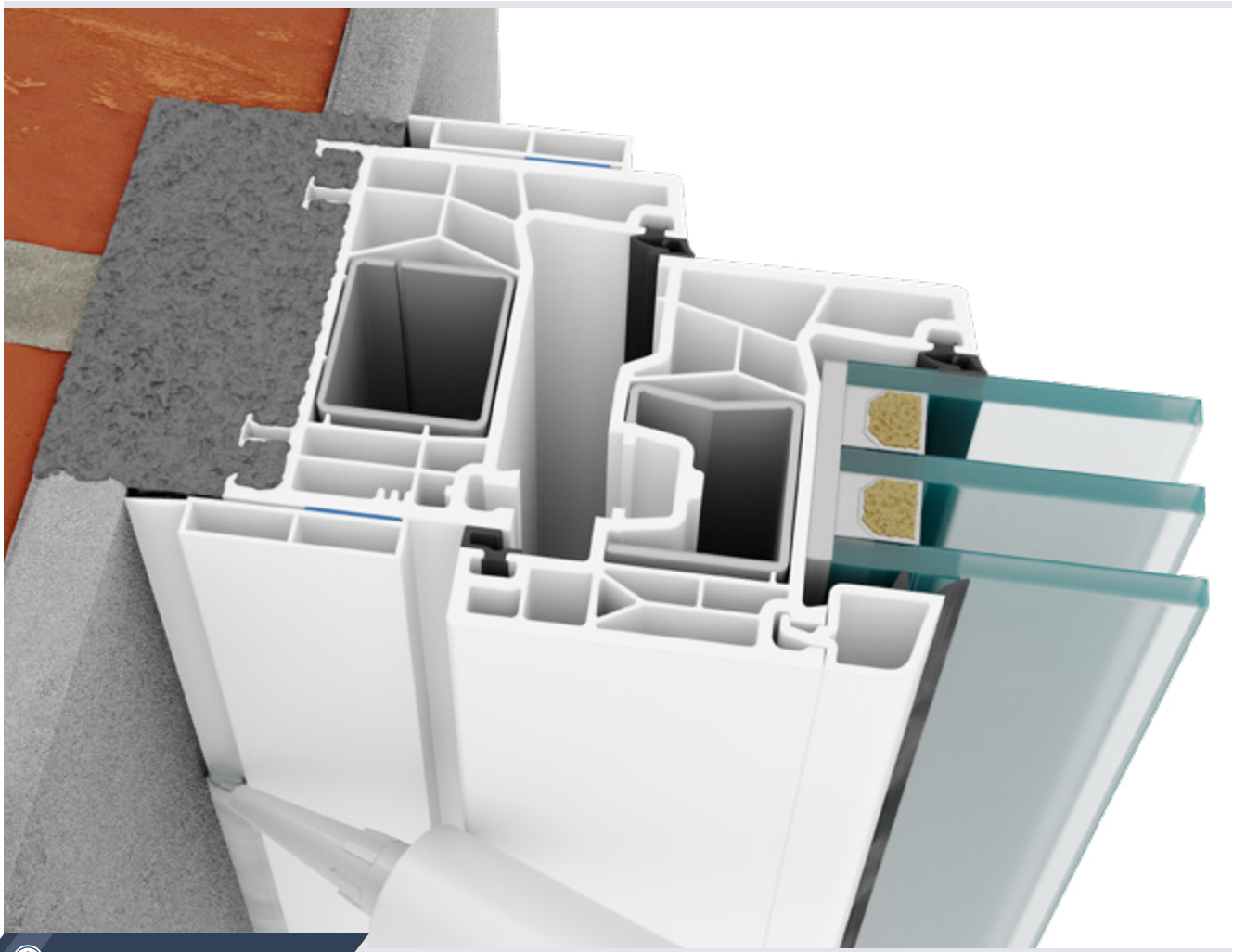

 Empfohlenes Zubehör (Seite 98):

- PVC-Reiniger
- Schaumklebeband

Versiegelungsleisten | 7,0 mm stark mit Schaumklebeband und Dichtlippe

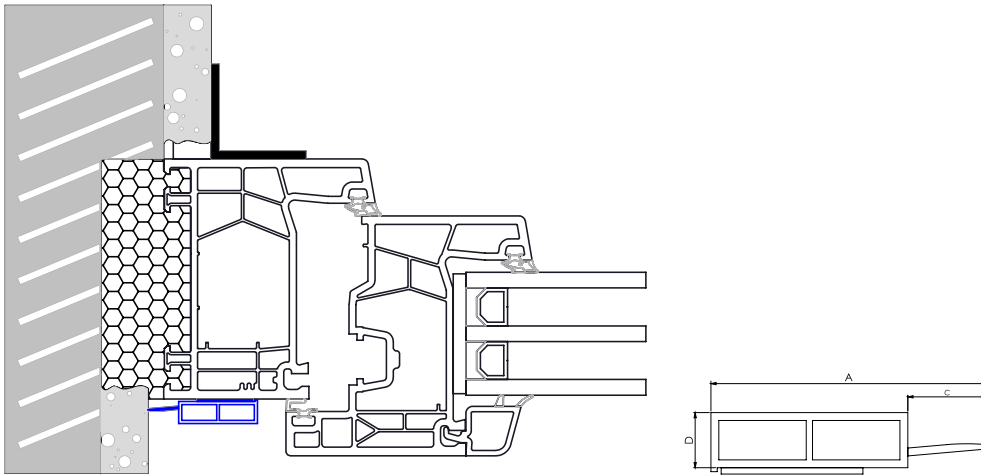

EINSATZZWECK

Für die RAL-/EnEV-gerechte Montage im Innenbereich. Mittels Silikon/Acrylat oder Ähnlichem wird der elastische Dichtungssteg verfüllt. Dadurch entsteht eine fachgerechte luft- bzw. dampfdiffusionsdichte Versiegelung. Weitere Einsätze von Folien entfallen. Geeignet für den Inneneinsatz.

Artikelnummer	Artikelbezeichnung	A [mm]	B [mm]	C [mm]	D [mm]	Länge [m]	Farbe	VE	ME
KA2507-S-WL	Versiegelungsleiste 25 x 7 mm mit Schaumkleber und Weichlippe	25	10	7	7	6	weiß		m
KA3507-S-WL	Versiegelungsleiste 35 x 7 mm mit Schaumkleber und Weichlippe	35	10	7	7	6	weiß		m
KA4507-S-WL	Versiegelungsleiste 45 x 7 mm mit Schaumkleber und Weichlippe	45	10	7	7	6	weiß		m
KA 6507-S-WL	Versiegelungsleiste 65 x 7 mm mit Schaumkleber und Weichlippe	65	10	7	7	6	weiß		m

NEU

Profile für RAL-gerechte Montage

1.3 Profile für RAL-gerechte Montage

Seite 28 Anputzdichtleisten Neubau

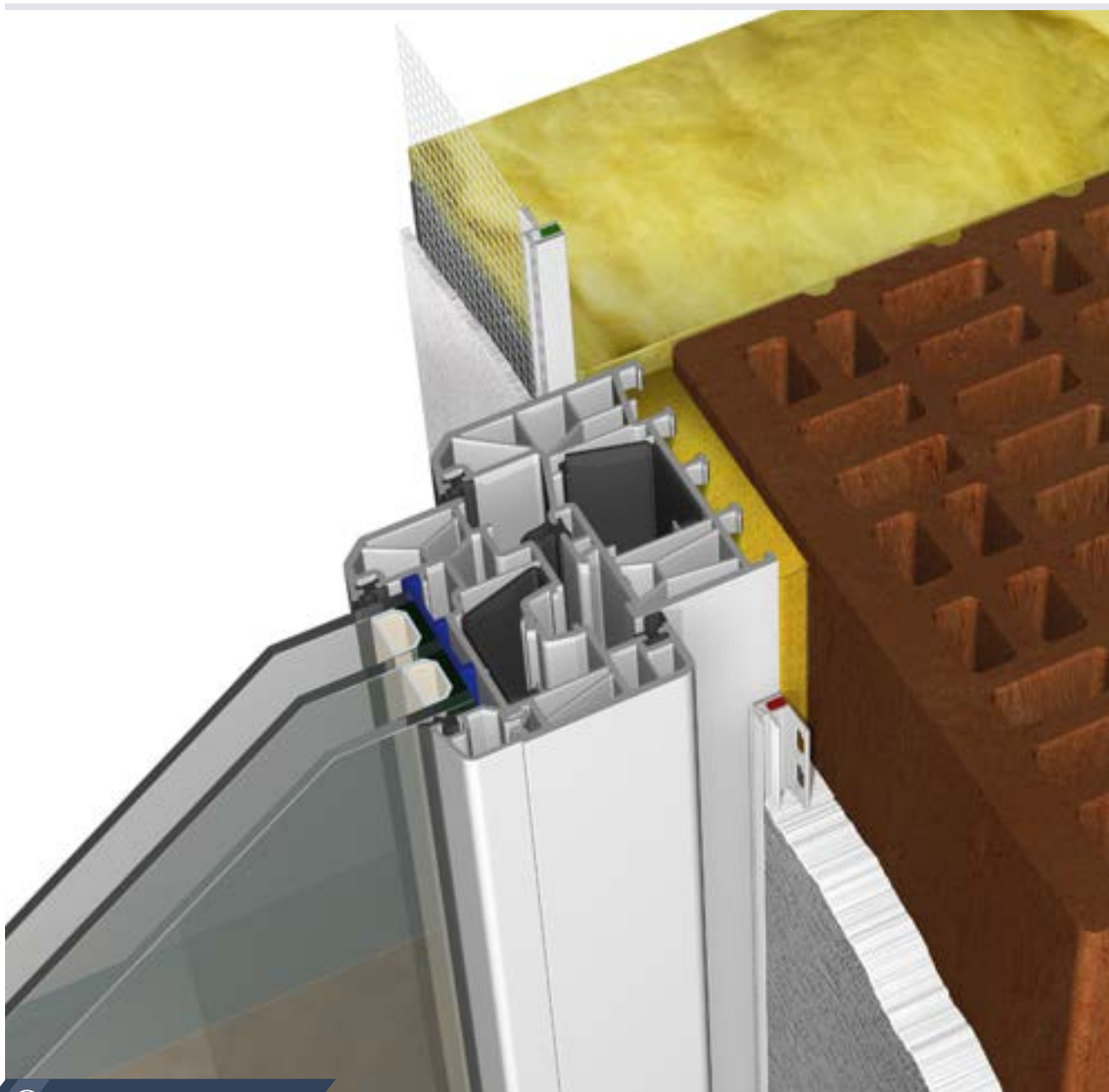

 Empfohlenes Zubehör (Seite 98):

- PVC-Reiniger
- Schaumklebeband

Anputzdichtleisten Neubau

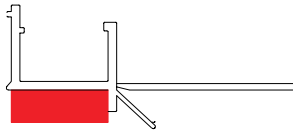

DS8765W
Anputzdichtleiste-Air Innen

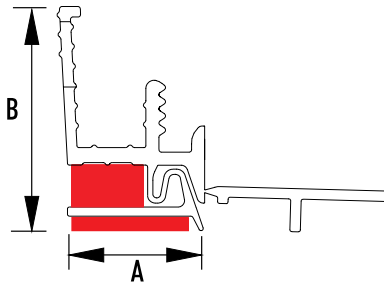

DS8766
Anputzdichtleiste-Air Membran Innen

EINSATZZWECK

Einsatzzweck wie auf der neuen Website auf der Seite Anputzdichtleiste. Die Anputzdichtleisten gewährleisten in der Verbindung mit der Einhaltung des RAL-Leitfadens eine umlaufende luftdichte Ausbildung der inneren und äußeren Anschlussfuge. Ein dauerhafter UV-Schutz des roten (innen) und grünen (außen) Schaumklebbandes ist gewährleistet. Für die RAL-/EnEV-gerechte Montage im Innen- und Außenbereich.

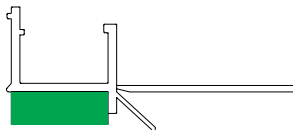

DS8775W
Anputzdichtleiste-Rain Außen

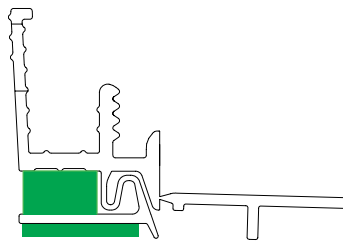

DS8776
Anputzdichtleiste-Rain Außen

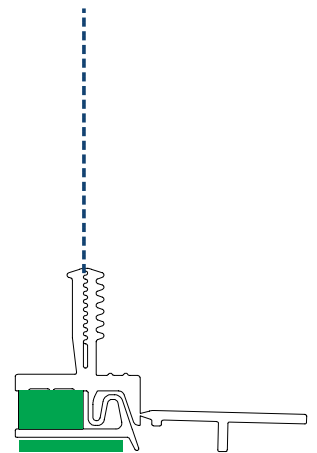

DS8786
Anputzdichtleiste WDVS Außen

Artikelnummer	Artikelbezeichnung	A [mm]	B [mm]	C [mm]	D [mm]	Länge [m]	Farbe	VE	ME
DS8765W	Anputz-Dichtleiste Air (Innen)	10	10			2,6	weiß	a.A.	m
DS8766	Anputz-Dichtleiste Air (Innen)	10	17			2,6	weiß	a.A.	m
DS8775W	Anputz-Dichtleiste Rain (Außen)	10	10			2,6	weiß	a.A.	m
DS8776	Anputz-Dichtleiste Rain (Außen)	10	17			2,6	weiß	a.A.	m
DS8786	Anputz-Dichtleiste WDVS (Außen)	10	145			2,6	weiß	a.A.	m

a.A. = auf Anfrage



Bei kritischen Oberflächen empfehlen wir den Einsatz des Primerstiftes von Seite 99.

Kammerleisten

1.4	Kammerleisten
Seite 30	Kammerleisten Softline selbstklebend 7,0 mm stark mit Fahne, mit oder ohne Schaumklebeband
Seite 31	Kammerleisten selbstklebend 7,0 mm stark ohne Fahne, mit oder ohne Schaumklebeband
Seite 32	Kammerleisten selbstklebend 7,0 mm stark mit Fahne, mit oder ohne Schaumklebeband
Seite 33	Kammerleisten selbstklebend 15,0 mm stark mit oder ohne Fahne
Seite 34	Kammerleisten selbstklebend 15,0 mm stark mit oder ohne Fahne, mit Schaumklebeband
Seite 35	Kammerleisten selbstklebend, angeschrägt 16,0 mm stark mit Fahne, mit oder ohne Schaumklebeband
Seite 36	Kammerleisten zum Klipsen
Seite 37	Diverse Kammerleisten 9 – 14,0 mm stark mit oder ohne Schaumklebeband
Seite 39	Diverse Kammerleisten 15 – 35,0 mm stark mit oder ohne Schaumklebeband
Seite 40	Vario-System-Profile 5,0 mm stark für variable Verkleidung
Seite 41	Fassadenanschlussprofile für den Anschluss bei Aluminiumfassaden
Seite 42	Diverse Kammerleisten
Seite 43	Rohrprofile

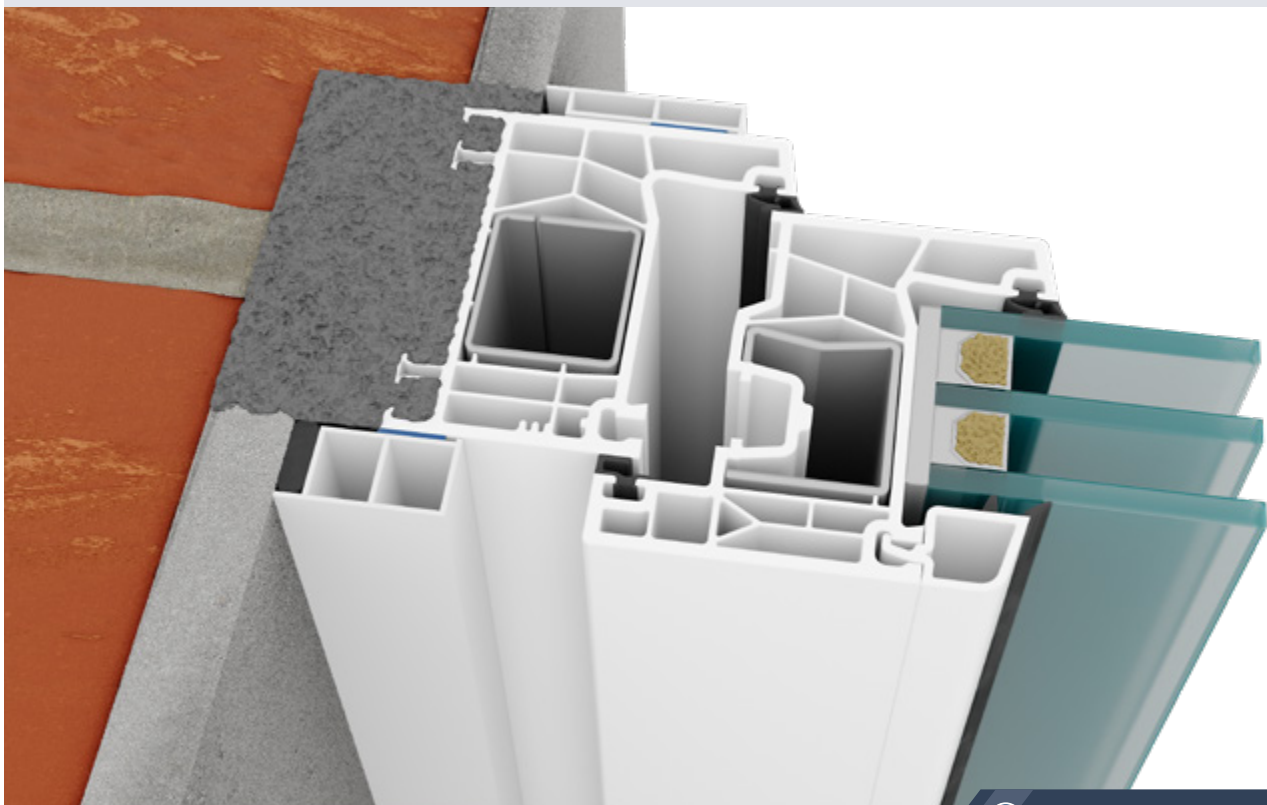

 Empfohlenes Zubehör (Seite 98):



Die Standard-Dekorauswahl finden Sie auf Seite 100.

- PVC-Reiniger
- Schaumklebeband

Kammerleisten Softline selbstklebend | 7,0 mm stark mit Fahne, mit oder ohne Schaumklebeband

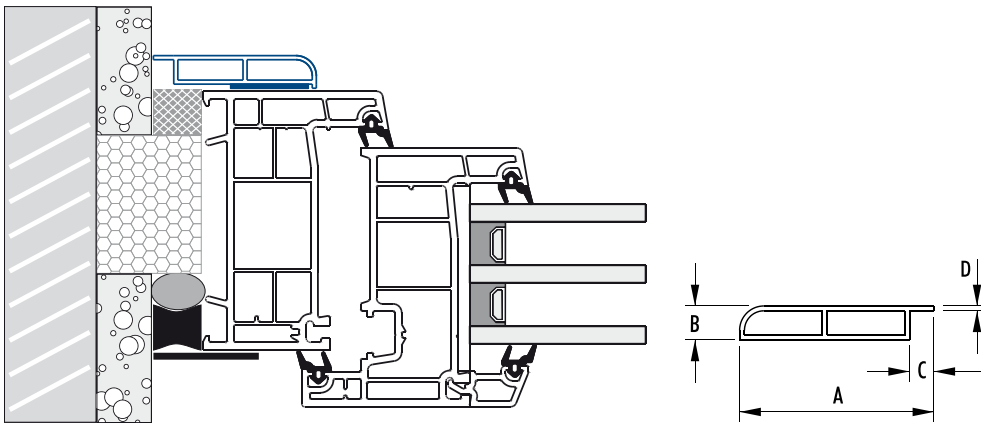

EINSATZZWECK

Kammerleisten im Softlineprofil, mit oder ohne Schaumklebeband.

7,0 mm stark und von 20,0 (mit Fahne 25,0 mm) bis 35,0 mm (mit Fahne 40,0 mm) breit. Passend für den Anschluss von Fenstern im Softline-Design.

Geeignet für den Innen- und Außeneinsatz.

Artikelnummer	Artikelbezeichnung	A [mm]	B [mm]	C [mm]	D [mm]	Länge [m]	Farbe	VE	ME
SOFT 25	Kammerleiste - SOFT 25 x 7 mm	25	7	5	1	6	weiß	120	m
SOFT 35	Kammerleiste - SOFT 35 x 7 mm	35	7	5	1	6	weiß	120	m
SOFT 40	Kammerleiste - SOFT 40 x 7 mm	40	7	5	1	6	weiß	120	m

mit Schaumklebeband

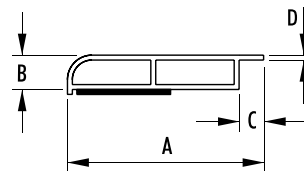

Artikelnummer	Artikelbezeichnung	A [mm]	B [mm]	C [mm]	D [mm]	Länge [m]	Farbe	VE	ME
SOFT 25-S	Kammerleiste - SOFT 25 x 7 mm Schaum sk	25	7	5	1	6	weiß	120	m
SOFT 35-S	Kammerleiste - SOFT 35 x 7 mm Schaum sk	35	7	5	1	6	weiß	120	m
SOFT 40-S	Kammerleiste - SOFT 40 x 7 mm Schaum sk	40	7	5	1	6	weiß	120	m

Kammerleisten selbstklebend | 7,0 mm stark ohne Fahne, mit oder ohne Schaumklebeband

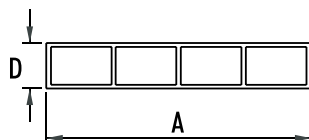
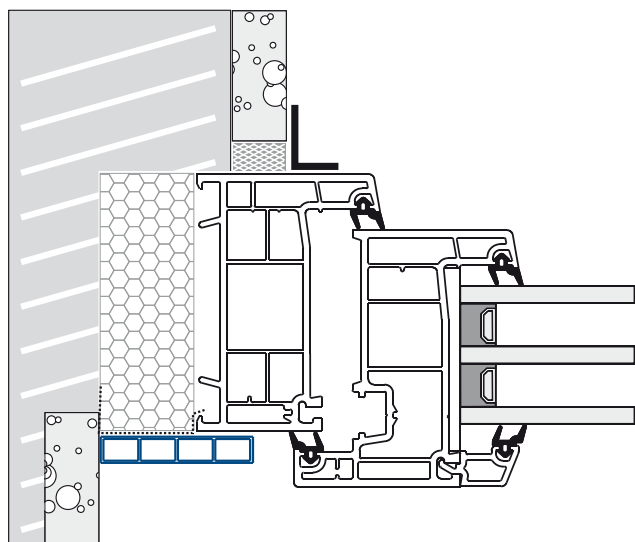

EINSATZZWECK

Kammerleiste 7,0 mm stark, Wandstärke 1,0 mm, auch selbstklebend; 15,0 – 100,0 mm breit. Saubere Anschlüsse und Verblendungen, Montage mit bauseits vorhandenem (Kunststoff-)Kleber/ Montageband oder mit bereits werkseitig aufgebrachtem Schaumklebeband. Geeignet für den Innen- und Außeneinsatz.

Artikelnummer	Artikelbezeichnung	A [mm]	B [mm]	C [mm]	D [mm]	Länge [m]	Farbe	VE	ME
KA 1507	Kammerleiste 15 x 7 mm	15			7	6	weiß	240	m
KA 2507	Kammerleiste 25 x 7 mm	25			7	6	weiß	120	m
KA 3007	Kammerleiste 30 x 7 mm	30			7	6	weiß	120	m
KA 3507	Kammerleiste 35 x 7 mm	35			7	6	weiß	120	m
KA 4007	Kammerleiste 40 x 7 mm	40			7	6	weiß	120	m
Ⓧ KA 6007	Kammerleiste 60 x 7 mm	60			7	6	weiß	60	m
KA 7007	Kammerleiste 70 x 7 mm	70			7	6	weiß	60	m
KA 8007	Kammerleiste 80 x 7 mm	80			7	6	weiß	60	m
Ⓧ KA 10007	Kammerleiste 100 x 7 mm	100			7	6	weiß	60	m

mit Schaumklebeband

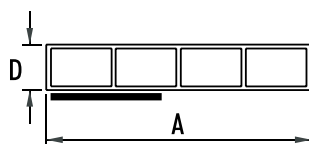

Artikelnummer	Artikelbezeichnung	A [mm]	B [mm]	C [mm]	D [mm]	Länge [m]	Farbe	VE	ME
KA 1507-S	Kammerleiste 15 x 7 mm Schaum sk	15			7	6	weiß	240	m
KA 2507-S	Kammerleiste 25 x 7 mm Schaum sk	25			7	6	weiß	120	m
KA 3007-S	Kammerleiste 30 x 7 mm sk	30			7	6	weiß	120	m
KA 3507-S	Kammerleiste 35 x 7 mm Schaum sk	35			7	6	weiß	120	m
KA 4007-S	Kammerleiste 40 x 7 mm Schaum sk	40			7	6	weiß	120	m
KA 6007-S	Kammerleiste 60 x 7 mm Schaum sk	60			7	6	weiß	60	m
KA 7007-S	Kammerleiste 70 x 7 mm Schaum sk	70			7	6	weiß	60	m
KA 8007-S	Kammerleiste 80 x 7 mm Schaum sk	80			7	6	weiß	60	m
KA 10007-S	Kammerleiste 100 x 7 mm Schaum sk	100			7	6	weiß	60	m

Kammerleisten selbstklebend | 7,0 mm stark mit Fahne, mit oder ohne Schaumklebeband

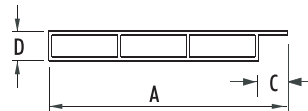
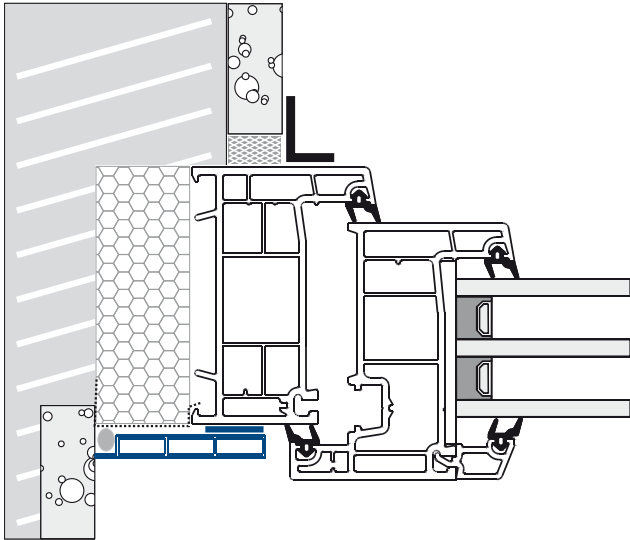

EINSATZZWECK

Kantige Kammerleiste 7,0 mm stark, Wandstärke 1,0 mm, auch selbstklebend; 20,0 – 80,0 mm breit. Fachgerechte Anschlüsse und Verblendungen, Montage mit bauseits vorhandenem (Kunststoff-)Kleber/ Montageband oder mit bereits werkseitig aufgebrachtem Schaumklebeband. Geeignet für den Innen- und Außeneinsatz.

Artikelnummer	Artikelbezeichnung	A [mm]	B [mm]	C [mm]	D [mm]	Länge [m]	Farbe	VE	ME
Ⓚ KAF 2007	Kammerleiste 20 x 7 mm mit Fahne	20		5	7	6	weiß	240	m
Ⓚ KAF 3007	Kammerleiste 30 x 7 mm mit Fahne	30		5	7	6	weiß	120	m
Ⓚ KAF 4007	Kammerleiste 40 x 7 mm mit Fahne	40		5	7	6	weiß	120	m
Ⓚ KAF 5007	Kammerleiste 50 x 7 mm mit Fahne	50		5	7	6	weiß	120	m
KAF 6007	Kammerleiste 60 x 7 mm mit Fahne	60		10	7	6	weiß	60	m
KAF 8007	Kammerleiste 80 x 7 mm mit Fahne	80		10	7	6	weiß	60	m

mit Schaumklebeband

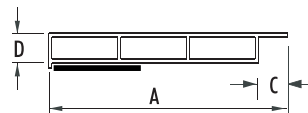

Artikelnummer	Artikelbezeichnung	A [mm]	B [mm]	C [mm]	D [mm]	Länge [m]	Farbe	VE	ME
Ⓚ KAF 2007-S	Kammerleiste 20 x 7 mm mit Fahne Schaum sk	20		5	7	6	weiß	240	m
Ⓚ KAF 3007-S	Kammerleiste 30 x 7 mm mit Fahne Schaum sk	30		5	7	6	weiß	120	m
Ⓚ KAF 4007-S	Kammerleiste 40 x 7 mm mit Fahne Schaum sk	40		5	7	6	weiß	120	m
Ⓚ KAF 5007-S	Kammerleiste 50 x 7 mm mit Fahne Schaum sk	50		5	7	6	weiß	120	m
KAF 6007-S	Kammerleiste 60 x 7 mm mit Fahne Schaum sk	60		10	7	6	weiß	60	m
KAF 8007-S	Kammerleiste 80 x 7 mm mit Fahne Schaum sk	80		10	7	6	weiß	60	m

Ⓚ Auch in Dekor-Oberflächen erhältlich.

Kammerleisten selbstklebend | 15,0 mm stark mit oder ohne Fahne

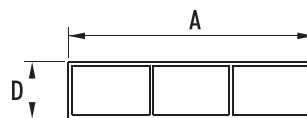
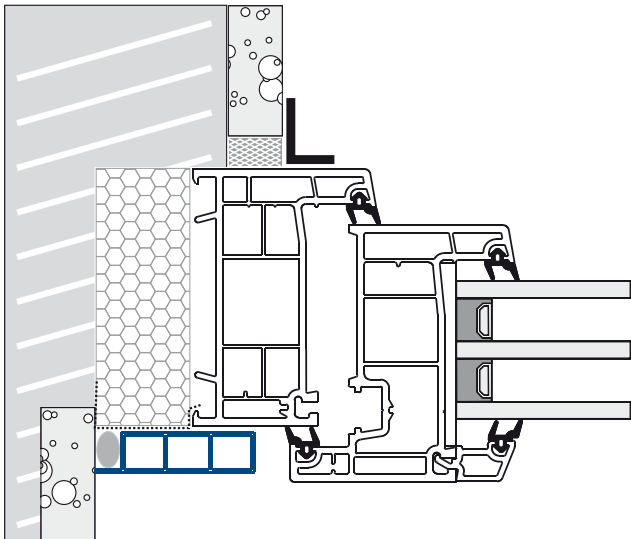

EINSATZZWECK

Kantige Kammerleiste
15,0 mm stark,
Wandstärke 1,0 mm,
nicht selbstklebend;
15,0 – 80,0 mm breit.

Fachgerechte Anschlüsse
und Verblendungen,
Montage mit bauseits
vorhandenem
(Kunststoff-)Kleber/
Montageband.

Geeignet für den Innen-
und Außeneinsatz.

Artikelnummer	Artikelbezeichnung	A [mm]	B [mm]	C [mm]	D [mm]	Länge [m]	Farbe	VE	ME
KA 3515	Kammerleiste 35 x 15 mm	35			15	6	weiß	60	m
KA 5015	Kammerleiste 50 x 15 mm	50			15	6	weiß	60	m
KA 6515	Kammerleiste 65 x 15 mm	65			15	6	weiß	60	m

mit Fahne

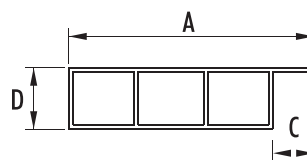

Artikelnummer	Artikelbezeichnung	A [mm]	B [mm]	C [mm]	D [mm]	Länge [m]	Farbe	VE	ME
KAF 1715	Kammerleiste 17 x 15 mm mit Fahne	17		5	15	6	weiß	120	m
KAF 2015	Kammerleiste 20 x 15 mm mit Fahne	20		5	15	6	weiß	120	m
Ⓟ KAF 3015	Kammerleiste 30 x 15 mm mit Fahne	30		5	15	6	weiß	60	m
Ⓟ KAF 4015	Kammerleiste 40 x 15 mm mit Fahne	40		5	15	6	weiß	60	m
KAF 5015	Kammerleiste 50 x 15 mm mit Fahne	50		5	15	6	weiß	60	m
KAF 6015	Kammerleiste 60 x 15 mm mit Fahne	60		10	15	6	weiß	60	m
KAF 8015	Kammerleiste 80 x 15 mm mit Fahne	80		15	15	6	weiß	60	m

Kammerleisten selbstklebend | 15,0 mm stark mit oder ohne Fahne, mit Schaumklebeband

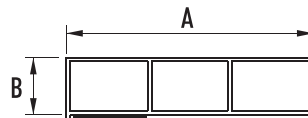
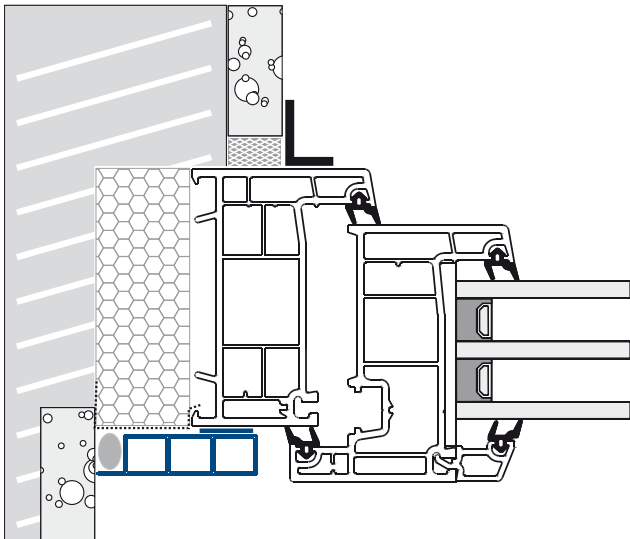

EINSATZZWECK

Kantige Kammerleiste
15,0 mm stark,
Wandstärke 1,0 mm;
17,0 – 80,0 mm breit.

Saubere Anschlüsse
und Verblendungen,
einfache Montage
dank bereits werkseitig
aufgebrachtem
Schaumklebeband.

Geeignet für den Innen-
und Außeneinsatz.

Artikelnummer	Artikelbezeichnung	A [mm]	B [mm]	C [mm]	D [mm]	Länge [m]	Farbe	VE	ME
KA 3515-S	Kammerleiste 35 x 15 mm Schaum sk	35			15	6	weiß	60	m
KA 5015-S	Kammerleiste 50 x 15 mm Schaum sk	50			15	6	weiß	60	m
KA 6515-S	Kammerleiste 65 x 15 mm Schaum sk	65			15	6	weiß	60	m

mit Fahne

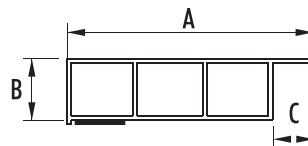

Artikelnummer	Artikelbezeichnung	A [mm]	B [mm]	C [mm]	D [mm]	Länge [m]	Farbe	VE	ME
KAF 1715-S	Kammerleiste 17 x 15 mm mit Fahne Schaum sk	17		5	15	6	weiß	120	m
KAF 2015-S	Kammerleiste 20 x 15 mm mit Fahne Schaum sk	20		5	15	6	weiß	120	m
Ⓟ KAF 3015-S	Kammerleiste 30 x 15 mm mit Fahne Schaum sk	30		5	15	6	weiß	60	m
Ⓟ KAF 4015-S	Kammerleiste 40 x 15 mm mit Fahne Schaum sk	40		5	15	6	weiß	60	m
KAF 5015-S	Kammerleiste 50 x 15 mm mit Fahne Schaum sk	50		5	15	6	weiß	60	m
KAF 6015-S	Kammerleiste 60 x 15 mm mit Fahne Schaum sk	60		5	15	6	weiß	60	m
KAF 8015-S	Kammerleiste 80 x 15 mm mit Fahne Schaum sk	80		5	15	6	weiß	60	m

Ⓟ Auch in Dekor-Oberflächen erhältlich.

Kammerleisten selbstklebend, angeschrägt | 16,0 mm stark mit Fahne, mit oder ohne Schaumklebeband

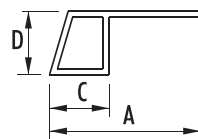
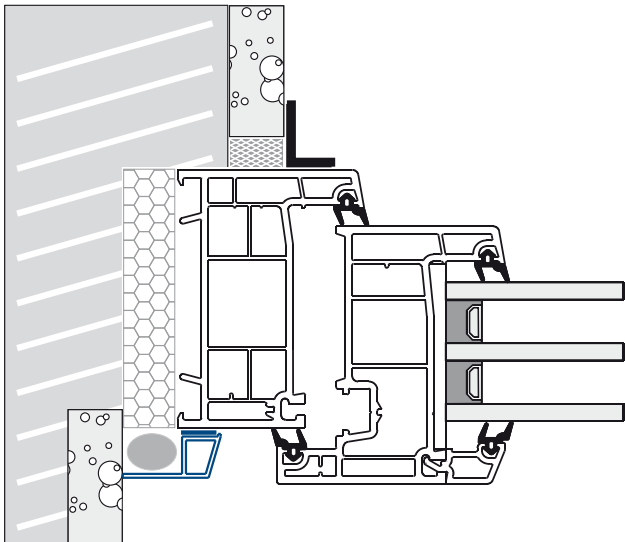

⊛ Mit Sollbruchstellen:



EINSATZZWECK

Kantige Kammerleiste 16,0 mm stark, 18,0 – 40,0 mm breit, mit oder ohne werkseitig aufgebrachtem Schaumklebeband.

Mit Sollbruchstellen zur individuellen Kürzung.

Wandstärke 1,5 mm.

Geeignet für innen und außen.

Artikelnummer	Artikelbezeichnung	A [mm]	B [mm]	C [mm]	D [mm]	Länge [m]	Farbe	VE	ME
KA 1816	Kammerprofil 18 x 16 mm	18		15	16	6	weiß	a.A.	m
KA 2216	Kammerprofil 22 x 16 mm	22		15	16	6	weiß	a.A.	m
KA 2716	Kammerprofil 27 x 16 mm	27		15	16	6	weiß	a.A.	m
KA 3416	Kammerprofil 34 x 16 mm	34		15	16	6	weiß	a.A.	m
KA 3816	Kammerprofil 38 x 16 mm	38		15	16	6	weiß	a.A.	m
⊛ KAP 4016/Ri	Kammerprofil 40 x 16 mm mit Sollbruchstellen	40		15	16	6	weiß	120	m

a. A. = auf Anfrage

mit Schaumklebeband

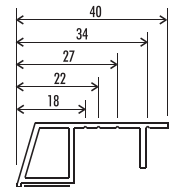
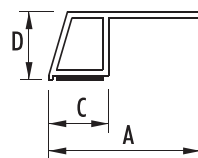

Artikelnummer	Artikelbezeichnung	A [mm]	B [mm]	C [mm]	D [mm]	Länge [m]	Farbe	VE	ME
KA 1816-S	Kammerprofil 18 x 16 mm Schaum sk	18		15	16	6	weiß	a.A.	m
KA 2216-S	Kammerprofil 22 x 16 mm Schaum sk	22		15	16	6	weiß	a.A.	m
KA 2716-S	Kammerprofil 27 x 16 mm Schaum sk	27		15	16	6	weiß	a.A.	m
KA 3416-S	Kammerprofil 34 x 16 mm Schaum sk	34		15	16	6	weiß	a.A.	m
KA 3816-S	Kammerprofil 38 x 16 mm Schaum sk	38		15	16	6	weiß	a.A.	m
⊛ KAP 4016-S/Ri	Kammerprofil 40 x 16 mm mit Sollbruchstellen Schaum sk	40		15	16	6	weiß	120	m

a. A. = auf Anfrage

Kammerleisten zum Klipsen

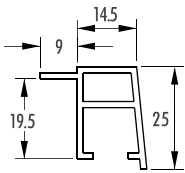

DL 2723 | Wandstärke 1,5 mm

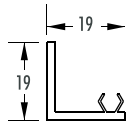

KL 1919 | Wandstärke 2,0 mm
(für DL 2723)

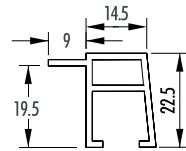

KA 2720
(passend: NI 935)

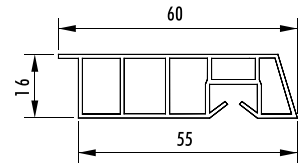

KA 6016
(passend: NI 410)

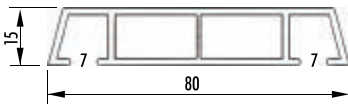

DL 8015
(passend: NI 951)

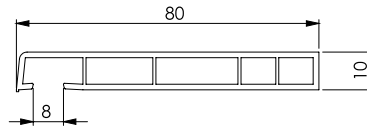

KP80
(passend: NI 951)

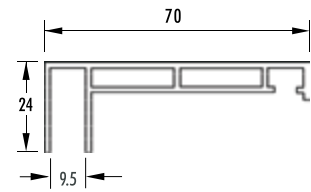

KA 7024

Artikelnummer	Artikelbezeichnung	A [mm]	B [mm]	C [mm]	D [mm]	Länge [m]	Farbe	VE	ME
DL 2723	Deckleiste mit Fahne 23 x 25 mm zum Klipsen	23,5			25	6	weiß	a.A.	m
KL 1919	Klemmschiene für DL2723	19			19	6	weiß	a.A.	m
KA 2720	Kammerleiste mit Fahne 22 mm stark zum Klipsen	14,5			22,5	6	weiß	a.A.	m
KA 6016	Kammerleiste mit Fahne 60 x 16 zum Klipsen	60			16	6	weiß	a.A.	m
DL 8015	Deckleiste 80 x 15 mm zum Klipsen	80			15	6	weiß	a.A.	m
KP80	Kammerleiste 80 x 10 mm zum Klipsen	80			10	6	weiß	a.A.	m
KA 7024	Kammerleiste 70 x 24 mm zum Klipsen	70			24	6	weiß	a.A.	m

a.A. = auf Anfrage

Zubehör für Klipsprofile



NI 935



NI 951

Artikelnummer	Artikelbezeichnung	A [mm]	B [mm]	C [mm]	D [mm]	Länge [m]	Farbe	VE	ME
NI 935	Schrauben passend zu KA2720 / ROLL900 / KA6016						weiß	1.000	Stk.
NI 951	Schrauben passend zu DL8015 / KP80 / ROLL960						messing	1.000	Stk.

Diverse Kammerleisten | 9 – 14,0 mm stark mit oder ohne Schaumklebeband

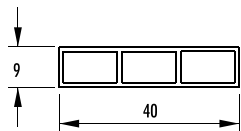

KA 4009

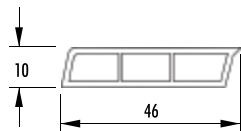

KA 4610



KA 4610-S

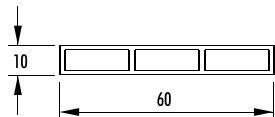

KA 6010

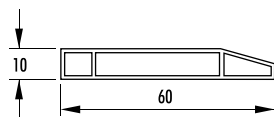

TRV 6010

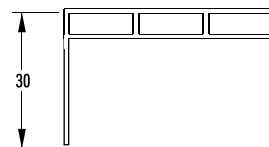

KA 601030

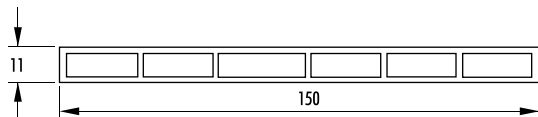

KA 150.11

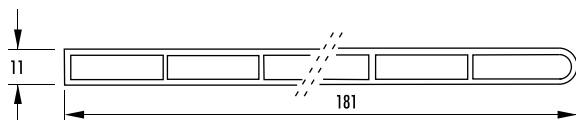

KA 181.11

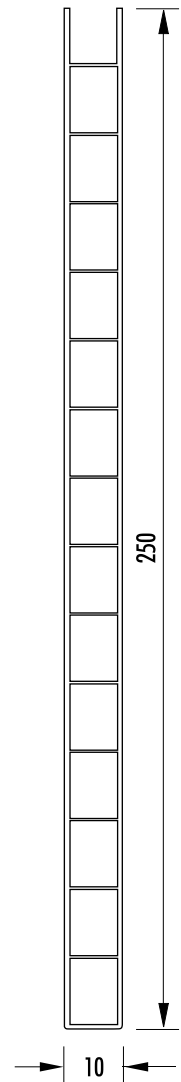

KA 25010

Artikelnummer	Artikelbezeichnung	A [mm]	B [mm]	C [mm]	D [mm]	Länge [m]	Farbe	VE	ME
KA 4009	Kammerleiste 40 x 9 mm	40			9	6	weiß	60	m
KA 4610	Kammerleiste 46 x 10 mm	46			10	6	weiß	120	m
KA 4610-S	Kammerleiste 46 x 10 mm Schaum sk	46			10	6	weiß	120	m
KA 6010	Kammerleiste 60 x 10 mm	60			10	6	weiß	60	m
TRV 6010	Traverse 60 x 10 mm	60			10	6	weiß	60	m
KA 601030	Kammerleiste 60 x 10 mm und 20 mm Steg	60	30		10	6	weiß	60	m
KA 150.11	Kammerleiste 150 x 11 mm	150			11	6	weiß	60	m
KA 181.11	Kammerleiste 181 x 11 mm	181			11	6	weiß	30	m
KA 25010	Laibungsverkleidung 250 x 10 mm	250	10			6	weiß	30	m

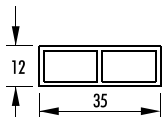

KA 3512

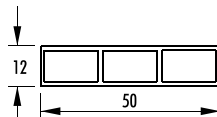

KA 5012

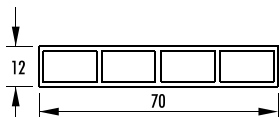

KA 7012

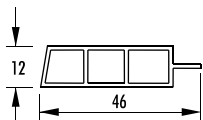

KA 4612

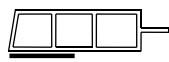

KA 4612-S

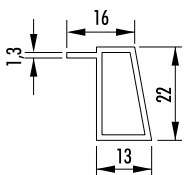

KA 1322

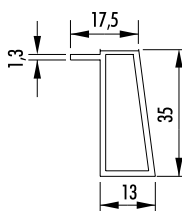

KA 1335

EINSATZZWECK

Kammerleisten für die unterschiedlichsten Anwendungszwecke und Systeme.

Geeignet für innen und außen.

Artikelnummer	Artikelbezeichnung	A [mm]	B [mm]	C [mm]	D [mm]	Länge [m]	Farbe	VE	ME
KA 3512	Kammerleiste 35 x 12 mm	35			12	6	weiß	a.A.	m
KA 5012	Kammerleiste 50 x 12 mm	50			12	6	weiß	a.A.	m
KA 7012	Kammerleiste 70 x 12 mm	70			12	6	weiß	a.A.	m
KA 4612	Kammerleiste 46 x 12 mm	46			12	6	weiß	a.A.	m
KA 4612-S	Kammerleiste 46 x 12 mm Schaum sk	46			12	6	weiß	a.A.	m
KA 1322	Kammerleiste mit Fahne 13 x 22 mm	13			22	6	weiß	a.A.	m
KA 1335	Kammerleiste mit Fahne 13 x 35 mm	13			35	6	weiß	a.A.	m
KA 1322-SCH	Kammerleiste mit Fahne 13 x 22 mm sk	13			22	6	weiß	a.A.	m
KA 1335-SCH	Kammerleiste mit Fahne 13 x 35 mm sk	13			35	6	weiß	a.A.	m

a.A. = auf Anfrage

Diverse Kammerleisten | 15 – 35,0 mm stark mit oder ohne Schaumklebeband

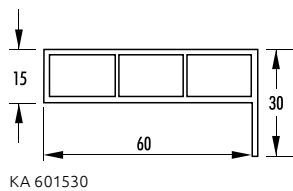

KA 601530

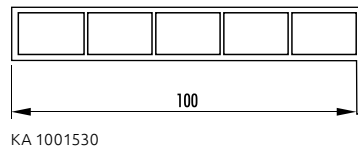

KA 1001530

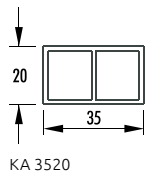

KA 3520



KA 3520-S

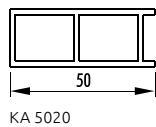

KA 5020

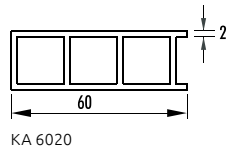

KA 6020

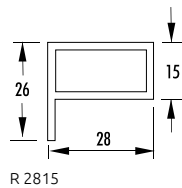

R 2815

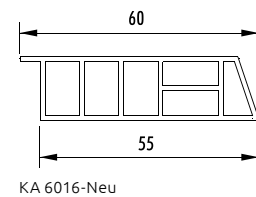

KA 6016-Neu

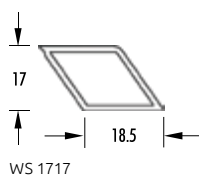

WS 1717

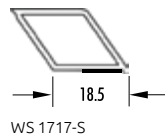

WS 1717-S

EINSATZZWECK

Kammerleisten für die unterschiedlichsten Anwendungszwecke und Systeme.

Geeignet für innen und außen.

Artikelnummer	Artikelbezeichnung	A [mm]	B [mm]	C [mm]	D [mm]	Länge [m]	Farbe	VE	ME
KA 601530	Kammerleiste 60 x 15 mm und 15 mm Steg	60	30		15	6	weiß	30	m
KA 1001530	Kammerleiste 100 x 15 mm und 15 mm Steg	100	30		15	6	weiß	30	m
KA 3520	Kammerleiste 35 x 20 mm	35			20	6	weiß	60	m
KA 3520-S	Kammerleiste 35 x 20 mm Schaum sk	35			20	6	weiß	60	m
KA 5020	Kammerleiste 50 x 20 mm	50			20	6	weiß	30	m
KA 6020	Kammerleiste 60 x 20 mm	60			20	6	weiß	30	m
R 2815	Kammerleiste 28 x 15 mm mit Steg	28	26		15	6	weiß	60	m
KA 6016-Neu	Kammerleiste 60 x 16 mm	60			16	6	weiß	60	m
WS 1717	Wetterschenkel 17 x 18,5 mm	18,5			17	6	weiß	120	m
WS 1717-S	Wetterschenkel 17 x 18,5 mm Schaum sk	18,5			17	6	weiß	120	m

Vario-System-Profile | 5,0 mm stark für variable Verkleidung



Mit Cuttermesser kürzbar



Rundungsgrad einstellbar

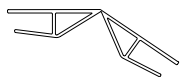

Winkel einstellbar

EINSATZZWECK

Vario-Systemprofil, nahezu beliebige Winkel einstellbar.

5,0 mm stark, 50,0 – 120,0 mm breit;
Breite mit Cuttermesser kürzbar.

Passend dazu Verbindungsprofile für 90° Ecken oder variabel von 0° bis > 90°.

Verkleidungsprofil für nicht rechteckige Situationen, zum Beispiel an schrägen Laibungen oder variablen Fensterkoppelungen (Rundrohr-Koppelungen).

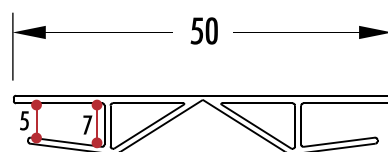
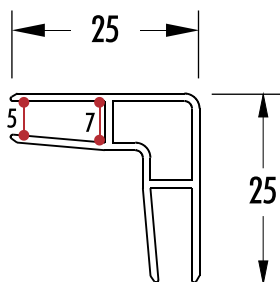
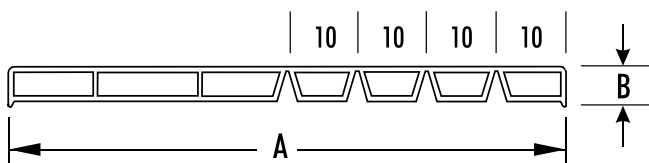

Artikelnummer	Artikelbezeichnung	A [mm]	B [mm]	C [mm]	D [mm]	Länge [m]	Farbe	VE	ME
VAR 5005	Vario-Profil - 50 x 5 mm	50	5			6	weiß	60	m
VAR 8005	Vario-Profil - 80 x 5 mm	80	5			6	weiß	60	m
VAR 12005	Vario-Profil - 120 x 5 mm	120	5			6	weiß	60	m
VAR 2525	Vario-Eckverbinder 90° - 25 x 25 mm					6	weiß	60	m
VAR 5050	Vario-Eckverbinder variabel - 50 mm					6	weiß	60	m

Fassadenanschlussprofile für den Anschluss bei Aluminiumfassaden

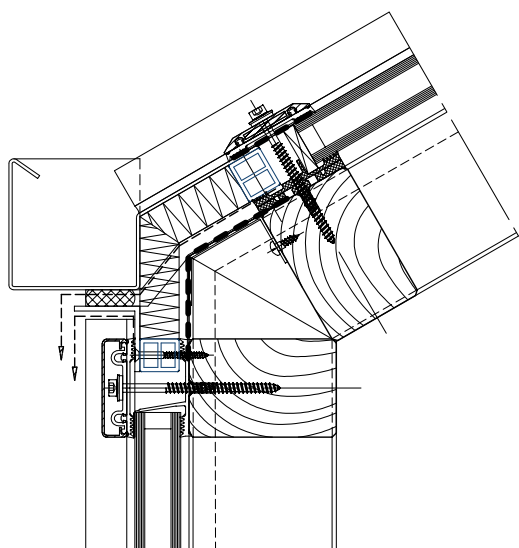

EINSATZZWECK

Für thermisch getrennte Anschlüsse.

Die Anschlussprofile sind passend zu allen gängigen Fassadensystemen. Bei der Montage wird das Profil an Pfosten und Riegelprofilen des Baukörpers nahe der Dichtungsaufnahmenot mit befestigt.

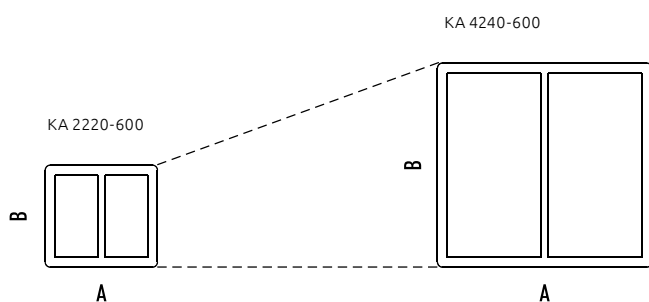

Artikelnummer	Artikelbezeichnung	A [mm]	B [mm]	C [mm]	D [mm]	Länge [m]	Farbe	VE	ME
KA 2220-600	Fassadenanschlussprofil 22 x 20 mm	22	20			6	recycling	60	m
KA 2420-600	Fassadenanschlussprofil 24 x 20 mm	24	20			6	recycling	60	m
KA 2622-600	Fassadenanschlussprofil 26 x 22 mm	26	22			6	recycling	60	m
KA 2624-600	Fassadenanschlussprofil 26 x 24 mm	26	24			6	recycling	60	m
KA 2820-600	Fassadenanschlussprofil 28 x 20 mm	28	20			6	recycling	60	m
KA 3028-600	Fassadenanschlussprofil 30 x 28 mm	30	28			6	recycling	60	m
KA 3226-600	Fassadenanschlussprofil 32 x 26 mm	32	26			6	recycling	60	m
KA 3432-600	Fassadenanschlussprofil 34 x 32 mm	34	32			6	recycling	60	m
KA 3836-600	Fassadenanschlussprofil 38 x 36 mm	38	36			6	recycling	60	m
KA 4240-600	Fassadenanschlussprofil 42 x 40 mm	42	40			6	recycling	60	m

Diverse Kammerleisten

 Farben und Dekore fragen Sie bitte separat an.

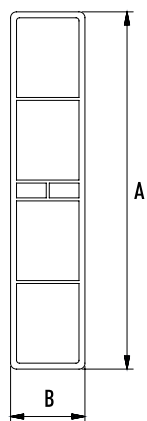

BP12025

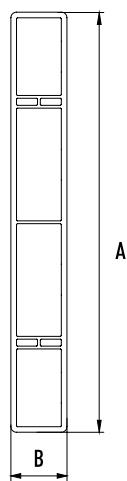

BP15020



BP15025

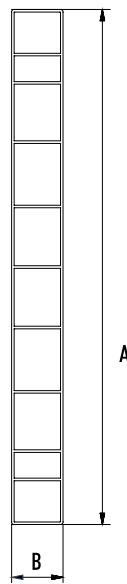

BP20020

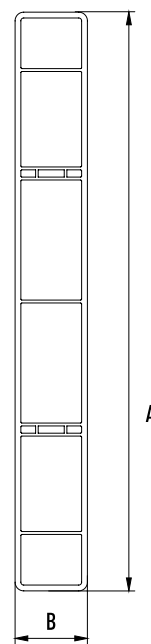

BP20025

Artikelnummer	Artikelbezeichnung	A [mm]	B [mm]	C [mm]	D [mm]	Länge [m]	Farbe	VE	ME
BP15020	Balkonprofil 150 x 20 mm	150	20		1	6	weiß	6m	m
BP20020	Balkonprofil 200 x 20 mm	200	20		1	6	weiß	6m	m
BP12025	Balkonprofil 120 x 25 mm	120	25		2	6	weiß	6m	m
BP15025	Balkonprofil 150 x 25 mm	150	25		2	6	weiß	6m	m
BP20025	Balkonprofil 200 x 25 mm	200	25		2	6	weiß	6m	m

 Passende Endkappen auf Anfrage

Rohrprofile

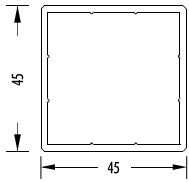

R 4545 | Wandstärke 2,0 mm

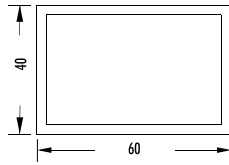

R 6040 | Wandstärke 3,0 mm

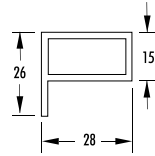

R 2815 | Wandstärke 2,0 mm

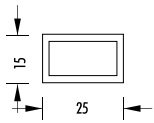
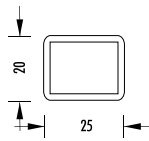
 R 2515 | Wandstärke 2,0 mm
auch selbstklebend

R 2520 | Wandstärke 2,0 mm

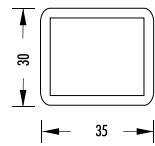

R 3530 | Wandstärke 3,0 mm

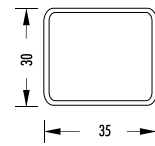

R 3530x1,5 | Wandstärke 1,5 mm

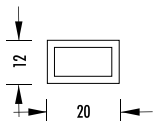

R 2012 | Wandstärke 2,0 mm

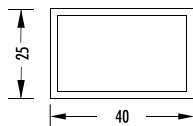

R 4025 | Wandstärke 2,0 mm

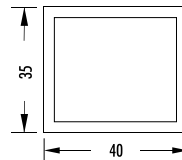

R 4035 | Wandstärke 3,0 mm

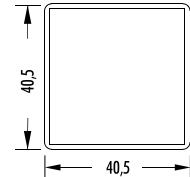

R 4040 | Wandstärke 1,4 mm

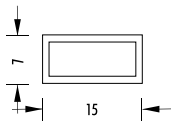
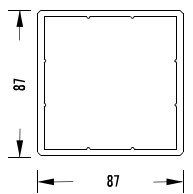
 KA1507 | Kammerleiste 15 x 7 mm
Schaum sk

SP8787 | Pfostenprofil 87 x 87 mm

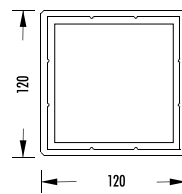

ZP120120 | Pfostenprofil 120 x 120 mm

EINSATZZWECK

Für fachgerechte Anschlüsse und Verblendungen. Durch die vielseitige Einsetzbarkeit sehr begehrt. Einfache Montage durch doppelseitigem Schaumklebeband (0,9 mm stark) oder bauseits vorhandenem (Kunststoff-) Kleber/Montageband. Geeignet für den Innen- und Außenbereich.

Artikelnummer	Artikelbezeichnung	A [mm]	B [mm]	C [mm]	D [mm]	Länge [m]	Farbe	VE	ME
R 2012	Rohrprofil 20 x 12 mm				2	6	weiß	120	m
R 2515	Rohrprofil 25 x 15 mm				2	6	weiß	60	m
R 2515-S/15	Rohrprofil 25 x 15 mm mit Schaum sk auf 15er Seite				2	6	weiß	60	m
R 2515-S/25	Rohrprofil 25 x 15 mm mit Schaum sk auf 25er Seite				2	6	weiß	60	m
R 2515-S/2	Rohrprofil 25 x 15 mm mit Schaum sk auf 15er und 25er Seite				2	6	weiß	60	m
R 2520	Rohrprofil 25 x 20 mm mit abgerundeten Außenecken				2	6	weiß	60	m
R 3530	Rohrprofil 35 x 30 mm mit abgerundeten Außenecken				3	6	weiß	60	m
R 3530x1,5	Rohrprofil 35 x 30 mm mit abgerundeten Außenecken				1,5	6	weiß	60	m
R 4025	Rohrprofil 40 x 25 mm				2	6	weiß	60	m
R 4035	Rohrprofil 40 x 35 mm				3	6	weiß	30	m
R 4040	Rohrprofil 40 x 40 mm mit abgerundeten Außenecken				1,4	6	weiß	60	m
R 4545	Rohrprofil 45 x 45 mm mit abgerundeten Außenecken				2	6	weiß	36	m
R 6040	Rohrprofil 60 x 40 mm				3	6	weiß	30	m
R 2815	Rohrprofil 28x 15 mm mit Nase 11 mm				2	6	weiß	a.A.	m
KA1507	Kammerleiste 15 x 7 mm Schaum sk				2	6	weiß	240	m
SP8787	Pfostenprofil 87 x 87 mm				2	6	weiß	6	m
ZP120120	Pfostenprofil 120 x 120 mm				2	6	weiß	6	m

a.A. = auf Anfrage

Glassprossen

1.5 Glassprossen

Seite 45 Glassprossen selbstklebend

Seite 46 Glassprossen selbstklebend mit schwarzen Dichtlippen



 Empfohlenes Zubehör (Seite 98):

- PVC-Reiniger
- Schaumklebeband

Glassprossen selbstklebend

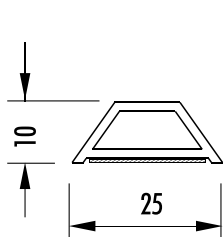

GL 2510-S
Schaumklebeband 19 mm weiß

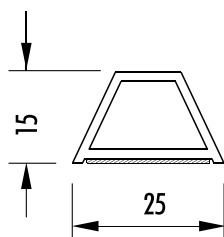

GL 2515-S
Schaumklebeband 19 mm weiß

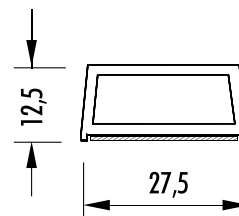

GL 2713-S
Schaumklebeband 25 mm weiß

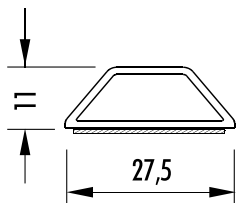

GL 2811-S
Schaumklebeband 25 mm weiß

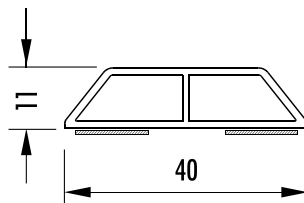

GL 4011-S
Schaumklebeband 2 x 12 mm weiß

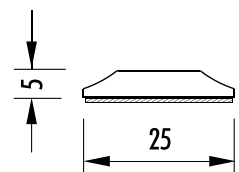

TRSK 600
Schaumklebeband 24 mm weiß

EINSATZZWECK

Für die optische Verbesserung der Fenster im Alt- und Neubau. Sprossenprofile in verschiedenen Varianten ohne Weichlippe in verschiedenen Farben erhältlich.

Geeignet für den Innen- und Außeneinsatz.

Artikelnummer	Artikelbezeichnung	A [mm]	B [mm]	C [mm]	D [mm]	Länge [m]	Farbe	VE	ME
GL 2510-S	Glassprosse selbstklebend 25 x 10 mm					6	weiß	a.A.	m
GL 2515-S	Glassprosse selbstklebend 25 x 15 mm					6	weiß	a.A.	m
GL 2713-S	Glassprosse selbstklebend 27 x 13 mm					6	weiß	a.A.	m
GL 2811-S	Glassprosse selbstklebend 28 x 11 mm					6	weiß	a.A.	m
GL 4011-S	Glassprosse selbstklebend 40 x 11 mm					6	weiß	a.A.	m
TRSK 600	Universalsprosse selbstklebend 25 x 5 mm					6	weiß	a.A.	m

a.A. = auf Anfrage

Glassprossen selbstklebend mit schwarzen Dichtlippen

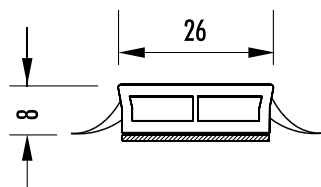

GL 2608-S-L
Schaumklebeband schwarz

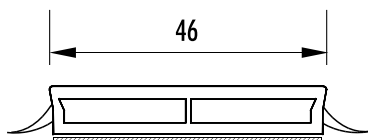

GL 4608-S-L
Schaumklebeband schwarz

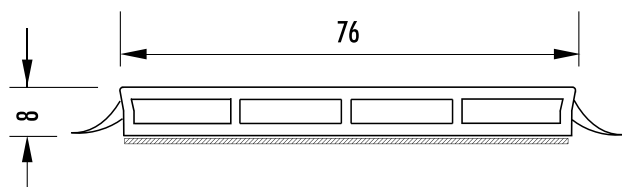

GL 7608-S-L
Schaumklebeband schwarz

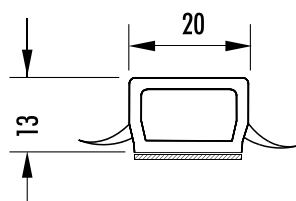

GL 2013-S-L
Schaumklebeband schwarz

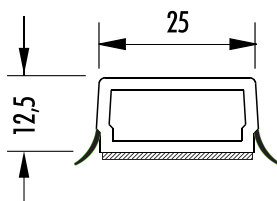

GL 25125-S-L
Schaumklebeband schwarz

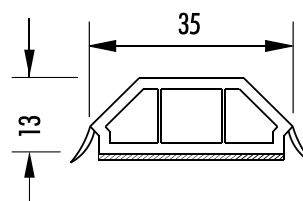

GL 3513-S-L
Schaumklebeband schwarz

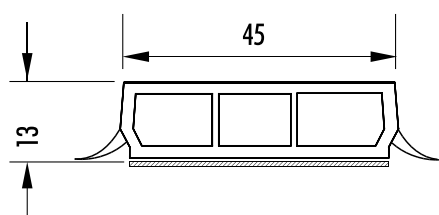

GL 4513-S-L
Schaumklebeband schwarz

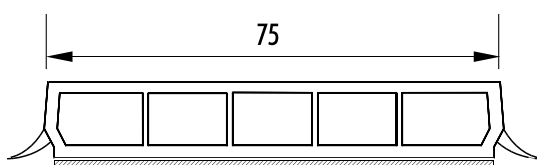

GL 7513-S-L
Schaumklebeband schwarz

EINSATZZWECK

Für die optische Verbesserung der Fenster im Alt- und Neubau. Sprossenprofile in verschiedenen Varianten mit Weichlippe in verschiedenen Farben erhältlich.

Geeignet für den Innen- und Außeneinsatz.

Artikelnummer	Artikelbezeichnung	A [mm]	B [mm]	C [mm]	D [mm]	Länge [m]	Farbe	VE	ME
GL 2608-S-L	Glassprossen mit Dichtlippen 26 x 8 mm Schaum sk				8	5	weiß	a.A.	m
GL 4608-S-L	Glassprossen mit Dichtlippen 46 x 8 mm Schaum sk				8	5	weiß	a.A.	m
GL 7608-S-L	Glassprossen mit Dichtlippen 76 x 8 mm Schaum sk				8	5	weiß	a.A.	m
GL 2013-S-L	Glassprossen mit Dichtlippen 20 x 13 mm Schaum sk				13	5	weiß	a.A.	m
GL 25125-S-L	Glassprossen mit Dichtlippen 25 x 13 mm Schaum sk				12,5	5	weiß	a.A.	m
GL 3513-S-L	Glassprossen mit Dichtlippen 35 x 13 mm Schaum sk				13	5	weiß	a.A.	m
GL 4513-S-L	Glassprossen mit Dichtlippen 45 x 13 mm Schaum sk				13	5	weiß	a.A.	m
GL 7513-S-L	Glassprossen mit Dichtlippen 75 x 13 mm Schaum sk				13	5	weiß	a.A.	m

a.A. = auf Anfrage



Weitere Farben für Weichlippen und Schaumklebebänder auf Anfrage.



NEU

Sohlbankanschlüsse

Für fachgerechte Fensterbankanschlüsse sowie den perfekten Transportschutz für viele verschiedene Systeme. Durch zusätzliche Komponenten (wie z.B. Dämmkern, Weichlippen oder neu konstruierte Kammern im Profil) erzielen wir einen erhöhten Dämmwert sowie Druckwiderstand. Beide Werte werden durch das ift Rosenheim geprüft (siehe Vermerk: *). Geeignet für verschiedene Fenstersysteme.

1.6	Sohlbankanschlüsse
Seite 49	VEKA
Seite 50	REHAU
Seite 51	PROFINE
Seite 52	Deceuninck (Inoutic, Thyssen)
Seite 54	Schüco
Seite 55	Aluplast
Seite 56	Salamander
Seite 57	GEALAN
Seite 58	WERU



VEKA

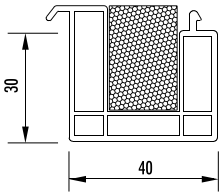

SB 4030 V 82

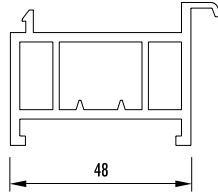

SB 4830V

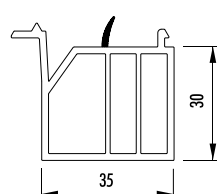

SB 3530V-L

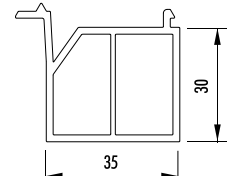

SB 3530V

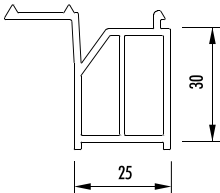

SB 2530VT-2

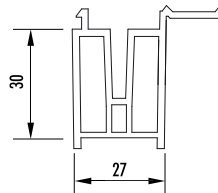

SB 2730VT-2

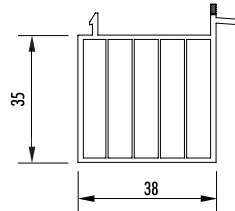

SB 3835V

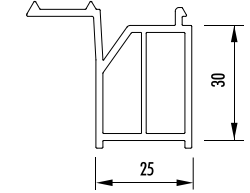

SB 2530T-2

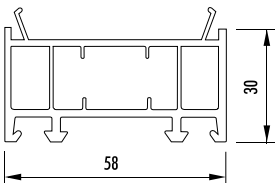

VB 5830

Artikelnummer	Artikelbezeichnung	Länge [m]	Farbe	VE	ME
SB 4030 V 82	Sohlbankprofil 40 x 30 mm mit Dämmkern	6	grau	60	m
SB 4830V	Sohlbankprofil 40 x 30 mm ohne Dämmkern	6	grau	60	m
SB 3530V-L	Sohlbankprofil 35 x 30 mm mit Lippe	6	grau	60	m
SB 3530V	Sohlbankprofil 35 x 30 mm	6	grau	60	m
SB 2530VT-2	Sohlbankprofil 25 x 30 mm	6	grau	60	m
SB 2530VS-2	Sohlbankprofil 25 x 30 mm	6	grau	60	m
SB 2730VT-2	Sohlbankprofil 27 x 30 mm	6	grau	60	m
SB 3835V	Sohlbankprofil 38 x 35 mm	6	grau	60	m
VB 5830	Verbreiterung 58 x 30 mm	6	grau	60	m
SB 2530T-2	Sohlbankprofil 25 x 30 mm	6	grau	60	m

	70 mm Softline	70 mm Swingline	76 mm Softline	82 mm Softline	82 mm Artline
Die Profile passen bei diesen Systemen von Veka.	<input type="radio"/>	<input type="radio"/>	<input type="radio"/>	<input type="radio"/>	<input type="radio"/>
	<input type="radio"/>	<input type="radio"/>	<input type="radio"/>	<input type="radio"/>	<input type="radio"/>
	<input type="radio"/>	<input type="radio"/>	<input type="radio"/>	<input type="radio"/>	<input type="radio"/>
	<input type="radio"/>	<input type="radio"/>	<input type="radio"/>	<input type="radio"/>	<input type="radio"/>
	<input type="radio"/>	<input type="radio"/>	<input type="radio"/>	<input type="radio"/>	<input type="radio"/>
	<input type="radio"/>	<input type="radio"/>	<input type="radio"/>	<input type="radio"/>	<input type="radio"/>
	<input type="radio"/>	<input type="radio"/>	<input type="radio"/>	<input type="radio"/>	<input type="radio"/>
	<input type="radio"/>	<input type="radio"/>	<input type="radio"/>	<input type="radio"/>	<input type="radio"/>

NEU

REHAU

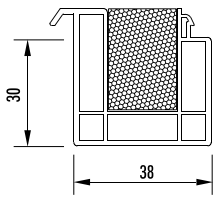

SB 3830 R 80

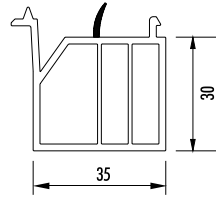

SB 3530R-L

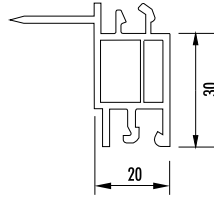

SB 2030R

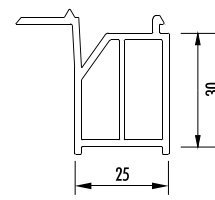

SB 2530R-2

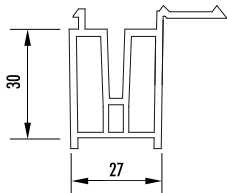

SB 2730VT-2

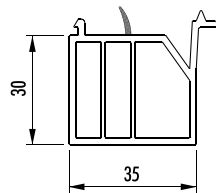

SB 3530T-L

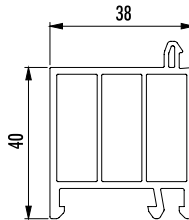

SP 3840

Artikelnummer	Artikelbezeichnung	Länge [m]	Farbe	VE	ME
SB 3830 R 80	Sohlbankprofil 38 x 30 mm mit Dämmkern	6	grau	60	m
SB 3530R-L	Sohlbankprofil 35 x 30 mm mit Lippe	6	grau	60	m
SB 2030R	Sohlbankprofil 20 x 30 mm	6	grau	60	m
SB 2530R-2	Sohlbankprofil 25 x 30 mm	6	grau	60	m
SB 2730VT-2	Sohlbankprofil 27 x 30 mm	6	grau	60	m
SB 3530T-L	Sohlbankprofil 35 x 30 mm mit Lippe	6	grau	60	m
SP 3840	Sohlbankprofil 38 x 40 mm	6	grau	60	m

	70 mm Brilliant Design	70 mm Euro Design	80 mm Synego	86 mm Geneco
Die Profile passen bei diesen Systemen von REHAU.	<input type="radio"/>	<input type="radio"/>	<input type="radio"/>	<input type="radio"/>
	<input type="radio"/>	<input type="radio"/>	<input type="radio"/>	<input type="radio"/>
	<input type="radio"/>	<input type="radio"/>	<input type="radio"/>	<input type="radio"/>
	<input type="radio"/>	<input type="radio"/>	<input type="radio"/>	<input type="radio"/>
	<input type="radio"/>	<input type="radio"/>	<input type="radio"/>	<input type="radio"/>
	<input checked="" type="radio"/>	<input checked="" type="radio"/>	<input checked="" type="radio"/>	<input checked="" type="radio"/>

● zusätzliche Verschraubung empfehlenswert

PROFINE

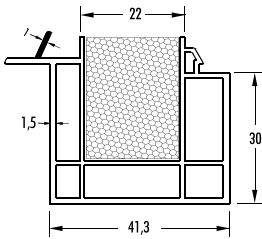

SB 4130 PF 76

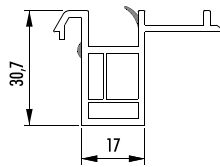

SB 3017 I-L/76

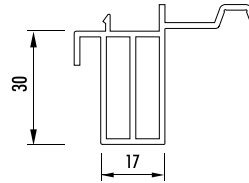

SB 1730-TE

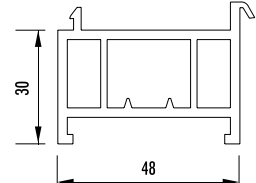

SB 4830KÖ

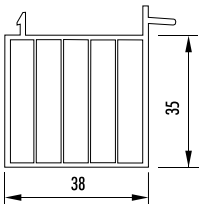

SB 3835K

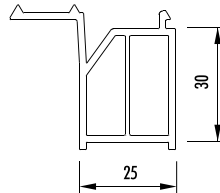

SB 2530VT-2

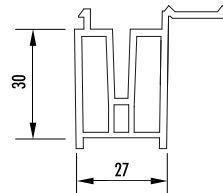

SB 2730VT-2

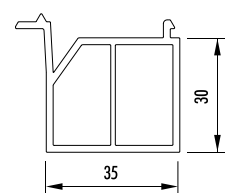

SB 3530V

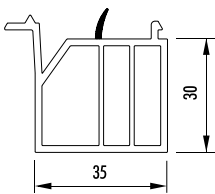

SB 3530V-L

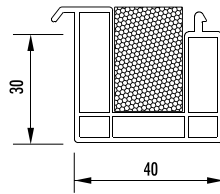

SB 4030 V 82



Artikelnummer	Artikelbezeichnung	Länge [m]	Farbe	VE	ME
SB 4130 PF 76	Sohlbankprofil 41 x 30 mm mit Lippe und Dämmkern	6	grau	60	m
SB 3017 I-L/76	Sohlbankprofil 30 x 17 mm mit Lippe	6	grau	60	m
SB 1730-TE	Sohlbankprofil 17 x 30 mm	6	grau	60	m
SB 4830KÖ	Adapter Sohlbankprofil 48 x 30	6	weiß	36	m
SB 3835K	Sohlbankprofil 38 x 25 mm	6	grau	60	m
SB 2530VT-2	Sohlbankprofil 25 x 30 mm	6	grau	60	m
SB 2730VT-2	Sohlbankprofil 27 x 30 mm	6	grau	60	m
SB 3530V	Sohlbankprofil 35 x 30 mm	6	grau	60	m
SB 3530V-L	Sohlbankprofil 35 x 30 mm mit Lippe	6	grau	60	m
SB 4030 V 82	Sohlbankprofil 40 x 30 mm mit Dämmkern	6	grau	60	m

	70 mm	76 mm	88 mm
Die Profile passen bei diesen Systemen von PROFINE:	<input type="radio"/>	<input type="radio"/>	<input type="radio"/>
	<input type="radio"/>	<input checked="" type="radio"/>	<input checked="" type="radio"/>
	<input type="radio"/>	<input type="radio"/>	<input type="radio"/>
	<input type="radio"/>	<input type="radio"/>	<input type="radio"/>
	<input type="radio"/>	<input type="radio"/>	<input type="radio"/>
	<input type="radio"/>	<input type="radio"/>	<input type="radio"/>
	<input type="radio"/>	<input type="radio"/>	<input type="radio"/>
	<input type="radio"/>	<input type="radio"/>	<input type="radio"/>

● zusätzliche Verschraubung empfehlenswert

NEU

Deceuninck (Inoutic, Thyssen)

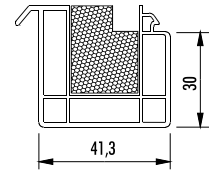

SB4131 IE 76 - VAR2 *

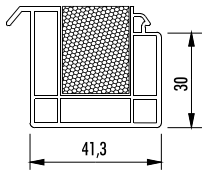

SB 4130 I 76 *

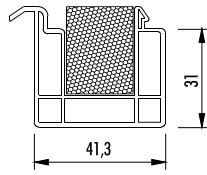

SB 4131 I 84 *

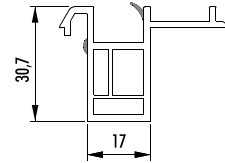

SB 3017I-L/76

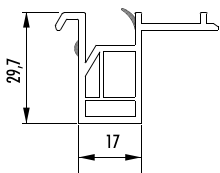

SB 3017 I-L/84

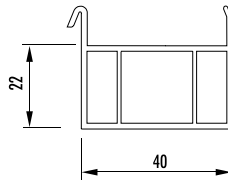

SB 4022T

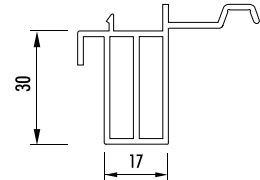

SB 1730-TE

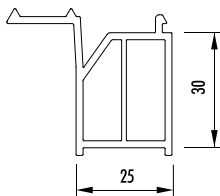

SB 2530T-2

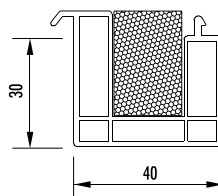

SB 4030 V 82 *

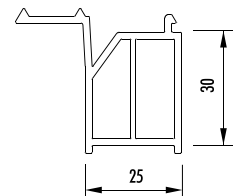

SB 2530VT-2

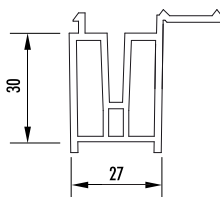

SB 2730VT-2

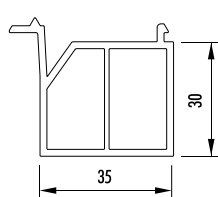

SB 3530V

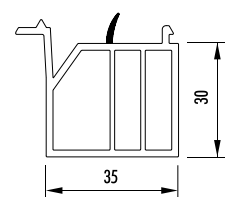

SB 3530V-L

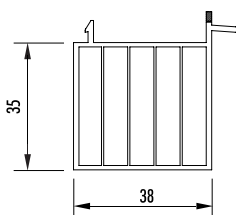

SB 3835V

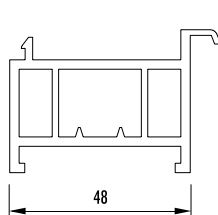

SB 4830V

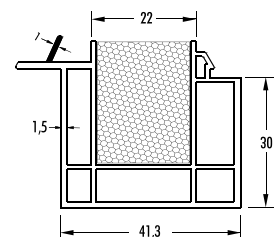

SB 4130 PF 76 *

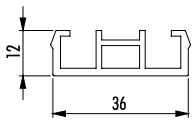

SB 3612

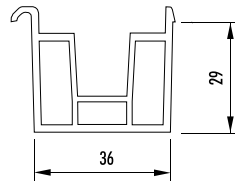

SB 3629G-2

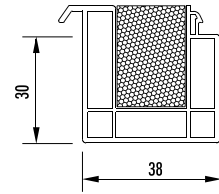

SB 3830 R 80

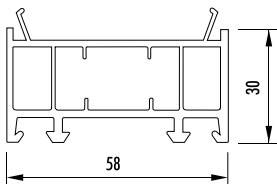

VB 5830

Artikelnummer	Artikelbezeichnung	Länge [m]	Farbe	VE	ME
SB 4130 I 76	Sohlbankprofil 41 x 30 mm mit Dämmkern	6	grau	60	m
SB4131 IE 76 – VAR2	Sohlbankprofil 41 x 30 mm mit Dämmkern	6	grau	60	m
SB 4131 I 84	Sohlbankprofil 41 x 31 mm mit Dämmkern	6	grau	60	m
SB 3017I-L/76	Sohlbankprofil 30 x 17 mm mit Lippe	6	grau	60	m
SB 3017I-L/84	Sohlbankprofil 30 x 17 mm mit Lippe	6	grau	60	m
SB 4022T	Sohlbankprofil 40 x 22 mm	6	grau	60	m
SB 1730-TE	Sohlbankprofil 17 x 30 mm	6	grau	60	m
SB 2530T-2	Sohlbankprofil 25 x 30 mm	6	grau	60	m
SB 4030 V 82	Sohlbankprofil 40 x 30 mm mit Dämmkern	6	grau	60	m
SB 2530VT-2	Sohlbankprofil 25 x 30 mm	6	grau	60	m
SB 2730VT-2	Sohlbankprofil 27 x 30 mm	6	grau	60	m
SB 3530V	Sohlbankprofil 35 x 30 mm	6	grau	60	m
SB 3530V-L	Sohlbankprofil 35 x 30 mm mit Lippe	6	grau	60	m
SB 3835V	Sohlbankprofil 38 x 35 mm	6	grau	60	m
SB 4830V	Adapter Sohlbankprofil 48 x 30 mm	6	weiß	36	m
SB 4130 PF 76	Sohlbankprofil 41 x 30 mm mit Lippe und Dämmkern	6	grau	60	m
SB 3612	Sohlbankprofil 36 x 12 mm	6	grau	60	m
SB 3629G-2	Sohlbankprofil 36 x 29 mm	6	grau	60	m
SB 3830 R 80	Sohlbankprofil 38 x 30 mm	6	grau	60	m
VB 5830	Verbreiterung 58 x 30 mm	6	weiß	36	m

	71 mm Arcade	76 mm Prestige	76 mm Elegante	84 mm Eforte	84 mm Elegant Grando
		<input type="radio"/>	<input type="radio"/>		
				<input type="radio"/>	<input type="radio"/>
		<input type="radio"/>	<input type="radio"/>		
				<input type="radio"/>	
	<input type="radio"/>	<input type="radio"/>			
	<input type="radio"/>				
	<input type="radio"/>			<input checked="" type="radio"/>	
	<input type="radio"/>				
	<input type="radio"/>	<input type="radio"/>			
	<input type="radio"/>				
	<input type="radio"/>			<input type="radio"/>	
	<input type="radio"/>				<input type="radio"/>

Die Profile passen bei diesen Systemen von Deceunick.

● zusätzliche Verschraubung empfehlenswert

NEU

Schüco

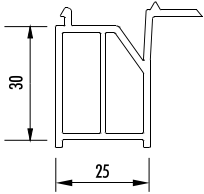

SB 2530S-2

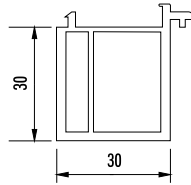

SB 3030S

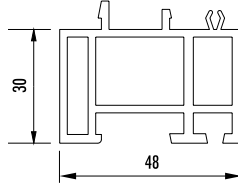

SB 4830S

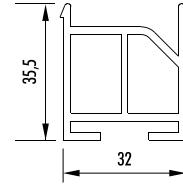

SB 3235-ST

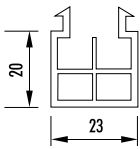

SB 2320

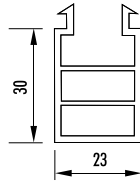

SB 2330

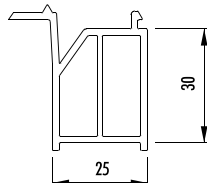

SB 2530A-2

Artikelnummer	Artikelbezeichnung	Länge [m]	Farbe	VE	ME
SB 2530S-2	Sohlbankprofil 25 x 30 mm	6	grau	60	m
SB 3030S	Sohlbankprofil 30 x 30 mm	6	grau	60	m
SB 4830S	Sohlbankprofil 48 x 30 mm	6	grau	60	m
SB 3235-ST	Sohlbankprofil 32 x 35 mm	6	grau	60	m
SB 2320	Sohlbankprofil 23 x 20 mm	6	weiß	60	m
SB 2330	Sohlbankprofil 23 x 30 mm	6	weiß	60	m
SB 2530A-2	Sohlbankprofil 25 x 30 mm	6	weiß	60	m

	70 mm Corona ST	82 mm Corona SI	82 mm Living
Die Profile passen bei diesen Systemen von Schüco.	<input type="radio"/>	<input type="radio"/>	
	<input type="radio"/>	<input type="radio"/>	<input type="radio"/>
	<input type="radio"/>	<input type="radio"/>	<input type="radio"/>
	<input type="radio"/>	<input type="radio"/>	<input type="radio"/>
	<input type="radio"/>	<input type="radio"/>	<input type="radio"/>

Aluplast

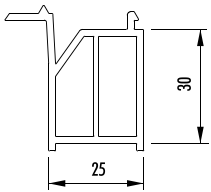

SB 2530A-2

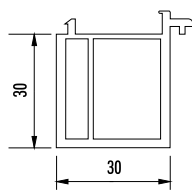

SB 3030S

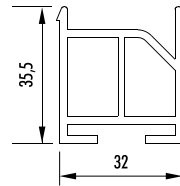

SB 3235-ST

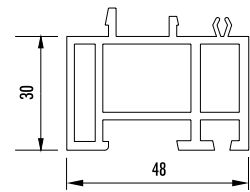

SB 4830S

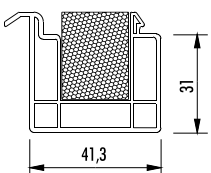

SB 4131 I 84

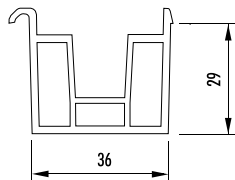

SB 3629G-2

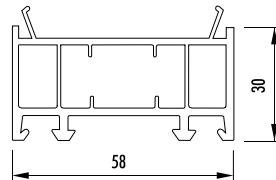

VB 5830

Artikelnummer	Artikelbezeichnung	Länge [m]	Farbe	VE	ME	70 mm Energeto 4000	70 mm Energeto 5000	85 mm Energeto 8000	70 mm Ideal 4000	70 mm Ideal 5000	85 mm Ideal 7000	85 mm Ideal 8000
SB 2530A-2	Sohlbankprofil 25 x 30 mm	6	grau	60	m	<input type="radio"/>	<input type="radio"/>	<input type="radio"/>	<input type="radio"/>	<input type="radio"/>	<input type="radio"/>	<input type="radio"/>
SB 3030S	Sohlbankprofil 30 x 30 mm	6	grau	60	m	<input type="radio"/>	<input type="radio"/>	<input type="radio"/>	<input type="radio"/>	<input type="radio"/>	<input type="radio"/>	<input type="radio"/>
SB 3235ST	Sohlbankprofil 32 x 35 mm	6	grau	60	m	<input type="radio"/>	<input type="radio"/>	<input type="radio"/>	<input type="radio"/>	<input type="radio"/>	<input type="radio"/>	<input type="radio"/>
SB 4830S	Sohlbankprofil 48 x 30 mm	6	grau	60	m	<input checked="" type="radio"/>	<input checked="" type="radio"/>	<input checked="" type="radio"/>	<input checked="" type="radio"/>	<input checked="" type="radio"/>	<input checked="" type="radio"/>	<input checked="" type="radio"/>
SB 4131 I 84	Sohlbankprofil 41 x 31 mm mit Dämmkern	6	weiß	60	m	<input checked="" type="radio"/>	<input checked="" type="radio"/>	<input checked="" type="radio"/>	<input checked="" type="radio"/>	<input checked="" type="radio"/>	<input checked="" type="radio"/>	<input checked="" type="radio"/>
SB 3629G-2	Sohlbankprofil 36 x 29 mm	6	weiß	60	m	<input type="radio"/>	<input type="radio"/>	<input type="radio"/>	<input type="radio"/>	<input type="radio"/>	<input type="radio"/>	<input type="radio"/>
VB 5830	Verbreiterung 58 x 30 mm	6	weiß	36	m				<input type="radio"/>			

Die Profile passen bei diesen Systemen von Aluplast.

- zusätzliche Verschraubung empfehlenswert
- nur ohne Dämmung passend

NEU

Salamander

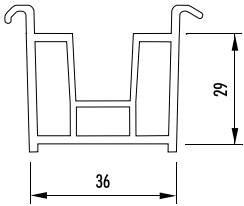

SB 3629B-2

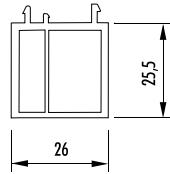

SB 2625-B

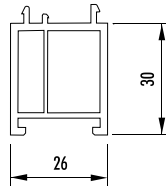

SB 2630-B

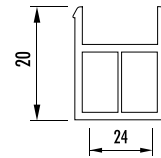

SB 2420TT

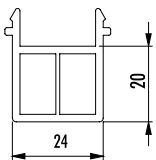

SB 2520TB

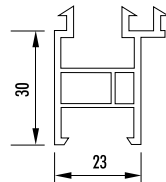

SB 2330/3

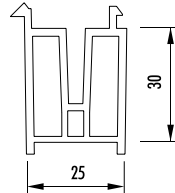

SB 2530VS-2

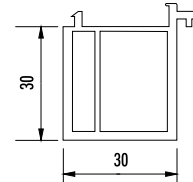

SB 3030S

Artikelnummer	Artikelbezeichnung	Länge [m]	Farbe	VE	ME
SB 3629B-2	Sohlbankprofil 36 x 29 mm	6	grau	60	m
SB 2625-B	Sohlbankprofil 26 x 25 mm	6	grau	60	m
SB 2630-B	Sohlbankprofil 26 x 30 mm	6	grau	60	m
SB 2420TT	Transportschutz 24 x 20 mm	6	grau	60	m
SB 2520TB	Sohlbankprofil 25 x 20 mm	6	grau	60	m
SB 2330/3	Sohlbankprofil 23 x 30 mm	6	weiß	60	m
SB 2530VS-2	Sohlbankprofil 25 x 30 mm	6	grau	60	m
SB 3030S	Sohlbankprofil 30 x 30 mm	6	grau	60	m

	70 mm Energeto 4000	70 mm Energeto 5000	85 mm Energeto 8000	70 mm Ideal 4000	70 mm Ideal 5000
Die Profile passen bei diesen Systemen von Salamander.	<input type="radio"/>				
	<input type="radio"/>			<input type="radio"/>	
	<input type="radio"/>			<input type="radio"/>	<input type="radio"/>
	<input type="radio"/>	<input type="radio"/>	<input type="radio"/>		<input type="radio"/>
	<input type="radio"/>		<input type="radio"/>		<input type="radio"/>
	<input type="radio"/>	<input type="radio"/>	<input type="radio"/>		<input type="radio"/>

GEALAN

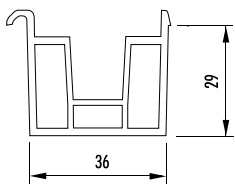

SB 3629G-2

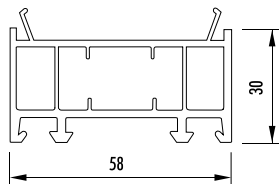

VB 5830

Artikelnummer	Artikelbezeichnung	Länge [m]	Farbe	VE	ME
SB 3629G-2	Sohlbankprofil 36 x 29 mm	6	grau	60	m
VB 5830	Verbreiterung 58 x 30 mm	6	weiß	36	m

	74mm S7000IQ	74 mm S8000IQ	82,5 mm S7000IQ Plus	82,5 mm S9000IQ
Die Profile passen bei diesen Systemen von GEALAN.	<input type="radio"/>	<input type="radio"/>	<input type="radio"/>	<input type="radio"/>
	<input type="radio"/>	<input type="radio"/>	<input type="radio"/>	<input type="radio"/>

NEU

WERU

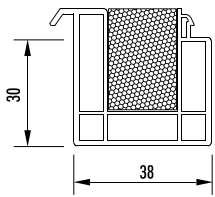

SB 3830 R 80

*

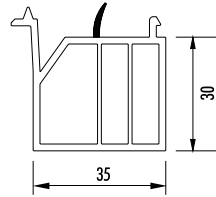

SB 3530R-L

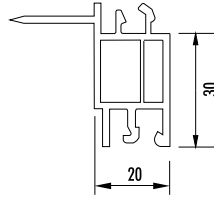

SB 2030R

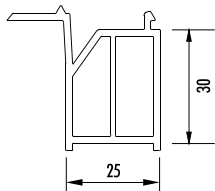

SB 2530R-2

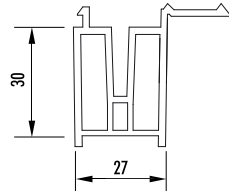

SB 2730VT-2

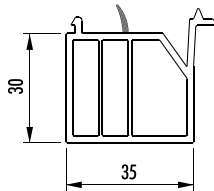

SB 3530T-L

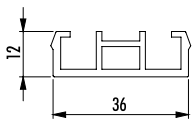

SB 3612

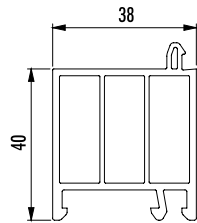

SP 3840

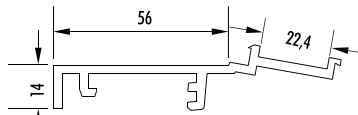

FS 9025

Artikelnummer	Artikelbezeichnung	Länge [m]	Farbe	VE	ME
SB 3830R80	Sohlbankprofil 38 x 30 mm mit Dämmkern	6	grau	60	m
SB 3530R-L	Sohlbankprofil 35 x 30 mm mit Lippe	6	grau	60	m
SB 2030R	Sohlbankprofil 20 x 30 mm	6	grau	60	m
SB 2530R-2	Sohlbankprofil 25 x 30 mm	6	grau	60	m
SB 2730VT-2	Sohlbankprofil 27 x 30 mm	6	grau	60	m
SB 3530T-L	Sohlbankprofil 35 x 30 mm mit Lippe	6	grau	60	m
SB 3612	Sohlbankprofil 36 x 12 mm	6	grau	60	m
SP 3840	Sohlbankprofil 38 x 40 mm	6	grau	60	m
FS 9025	Fensterbankschluss	6	weiß	30	m

	70 mm Castello	70 mm Sereino	86 mm Afino ONE	86 mm Afino TEC
Die Profile passen bei diesen Systemen von WERU.	<input type="radio"/>	<input type="radio"/>	<input type="radio"/>	<input type="radio"/>
	<input type="radio"/>	<input type="radio"/>	<input type="radio"/>	<input type="radio"/>
	<input type="radio"/>	<input type="radio"/>	<input type="radio"/>	<input type="radio"/>
	<input type="radio"/>	<input type="radio"/>	<input type="radio"/>	<input type="radio"/>
	<input type="radio"/>	<input type="radio"/>	<input type="radio"/>	<input type="radio"/>
	<input checked="" type="radio"/>	<input checked="" type="radio"/>	<input checked="" type="radio"/>	<input checked="" type="radio"/>
WERU-Fensterbankschluss				

● zusätzliche Verschraubung empfehlenswert



**Aktiv in vielen Bereichen.
Kennen Sie alle?**

Abteilung Technische Profile

Hier gewinnen Ihre Ideen Profil.



Für professionelle Kunststoffverarbeitung steht PROFEX seit 1986. Mit unserer umfassenden Produktpalette und einem international ausgerichteten Vertriebsprogramm zählt PROFEX zu den führenden Produzenten von extrudierten Kunststoffprofilen.

- ✔ **Alles unter einem Dach**
Entwicklung, Konstruktion,
Extrusionswerkzeugbau und
Profilherstellung
- ✔ **Profile, die einfach passen**
- ✔ **Maßgeschneiderte Produkte**
- ✔ **Sonderwünsche willkommen**
- ✔ **Höchste Qualität und
Langlebigkeit**
- ✔ **Unzählige Veredelungsoptionen**
- ✔ **Kundenspezifische
Weiterverarbeitung**
- ✔ **Maximale Materialvielfalt**
H-PVC, W-PVC, PVDF, ABS,
TPE-U/PU, TPE-V, TPE-E, TPE-S,
PP, PE, HDPE, LDPE, SMMA,
Mehrkomponenten/Compounds
- ✔ **Gleichbleibend hoher
Qualitätsstandard**
- ✔ **Hochleistungs-
Extrusionswerkzeuge**
- ✔ **Absolute Anonymität und
Exklusivität**

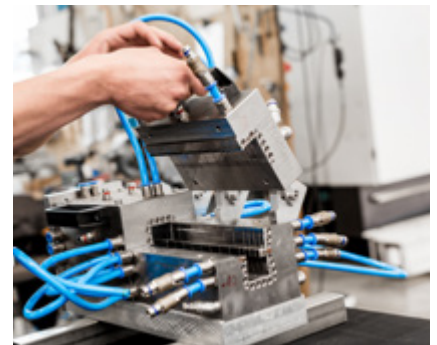

**Egal für welche Bereiche –
wir realisieren individuelle Profillösungen von A–Z.**

Gerne betreuen wir Sie von der ersten Idee über die Werkzeugentwicklung und -fertigung in unserem hauseigenen Extrusionswerkzeugbau bis hin zum fertigen Produkt.

Besuchen Sie unsere Website:
www.profex-gruppe.de/technische-kundenprofile



NEU

Bodeneinstandsprofile

Die neuen Profex hochwärmedämmenden Bodeneinstandsprofile ermöglichen eine thermisch isolierte Unterbaukonstruktion von Hebe-/Schiebeelementen sowie für die Rahmenverbreiterung im Fensterbau. Die für den Kunden einfache Klipsung ermöglicht einen sauberen, schnellen und problemlosen Übergang zum Objekt.

1.7 Bodeneinstandsprofile

Seite 61 Bodeneinstandsprofil Polystyrol-Hartschaum

Seite 62 Bodeneinstandsprofil Polyurethan-Hartschaum

Seite 63 Unterbau- und Adapterprofile Hart-PVC

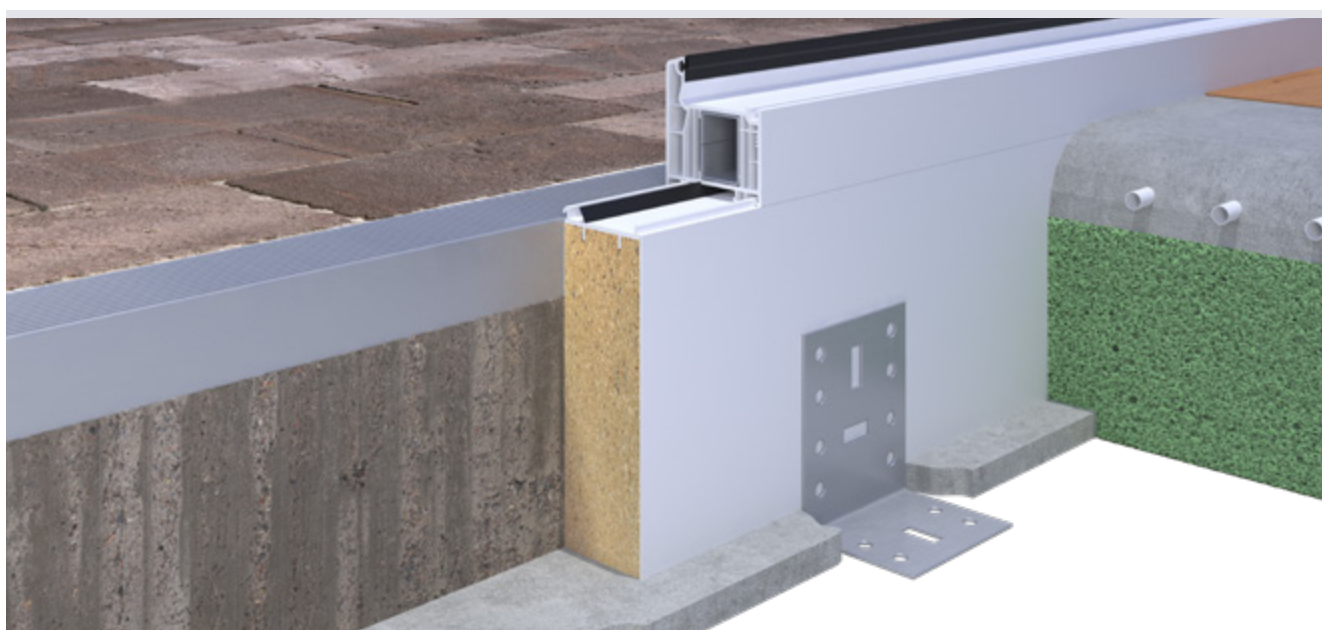
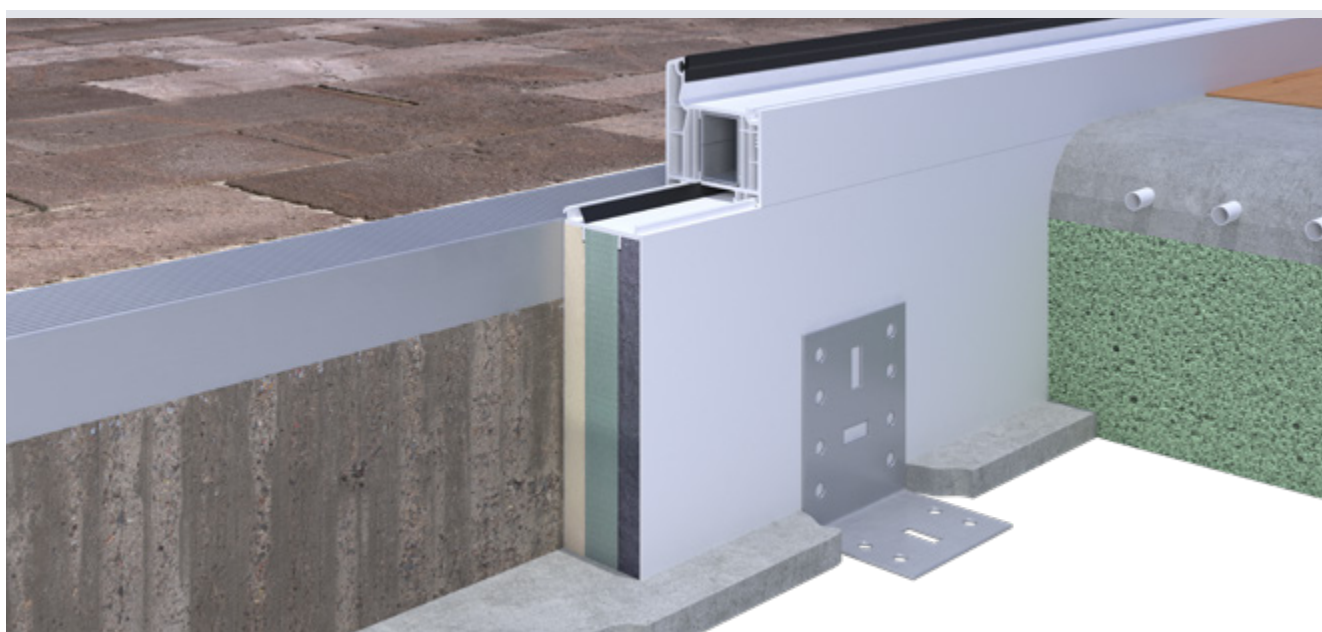

BEPD

Deckschicht Hart PVC weiß

Kernmaterial Polystyrol-Hartschaum, extrudiert (XPS);
Thermoplastischer Kunststoff (TK)
12 / 26 / 20 mm

Besondere Eigenschaften

- Feuchtigkeitsunempfindlichkeit
- witterungsbeständig
- UV-beständig
- FCKW- und HFCKW-frei
- geeignet zum Sägen, Fräsen, Schleifen, Nuten, Schrauben und Bohren
- kein Quellverhalten und keine Dimensionsveränderung

Anwendungsbeispiel

- Rahmenverbreiterung
- Unterkonstruktion Hebe-/Schiebetüren

U-Wert (W/m²K) 0,61

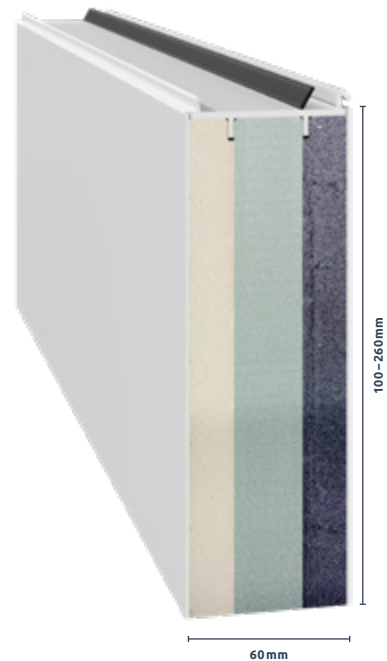

Artikelnummer	Artikelbezeichnung	Länge [m]	Farbe	VE	ME
BEPD 60100R-80	Bodeneinstandsprofil 60 x 100 mm Konstruktionsschaum Rehau Synego 80 mm	6	weiß	6	m
BEPD 60180R-80	Bodeneinstandsprofil 60 x 180 mm Konstruktionsschaum Rehau Synego 80 mm	6	weiß	6	m
BEPD 60260R-80	Bodeneinstandsprofil 60 x 260 mm Konstruktionsschaum Rehau Synego 80 mm	6	weiß	6	m
BEPD 60100I-76	Bodeneinstandsprofil 60 x 100 mm Konstruktionsschaum Inoutic Elegante 76 mm	6	weiß	6	m
BEPD 60180I-76	Bodeneinstandsprofil 60 x 180 mm Konstruktionsschaum Inoutic Elegante 76 mm	6	weiß	6	m
BEPD 60260-76	Bodeneinstandsprofil 60 x 260 mm Konstruktionsschaum Inoutic Elegante 76 mm	6	weiß	6	m
BEPD 60100V-76	Bodeneinstandsprofil 60 x 100 mm Konstruktionsschaum Veka Softline 76 mm	6	weiß	6	m
BEPD 60180V-76	Bodeneinstandsprofil 60 x 180 mm Konstruktionsschaum Veka Softline 76 mm	6	weiß	6	m
BEPD 60260V-76	Bodeneinstandsprofil 60 x 260 mm Konstruktionsschaum Veka Softline 76 mm	6	weiß	6	m

	80 mm Synego	76 mm Elegante	76 mm Softline
Die Profile passen bei diesen Systemen des unten angegebenen Herstellers.	<input type="radio"/>	<input type="radio"/>	<input type="radio"/>
	<input type="radio"/>	<input type="radio"/>	<input type="radio"/>
	<input type="radio"/>	<input type="radio"/>	<input type="radio"/>
	<input type="radio"/>	<input type="radio"/>	<input type="radio"/>
	<input type="radio"/>	<input type="radio"/>	<input type="radio"/>
	<input type="radio"/>	<input type="radio"/>	<input type="radio"/>
	<input type="radio"/>	<input type="radio"/>	<input type="radio"/>
	<input type="radio"/>	<input type="radio"/>	<input type="radio"/>
	<input type="radio"/>	<input type="radio"/>	<input type="radio"/>
	Rehau	Deceunick (Inoutic)	Veka

NEU

BEP

Deckschicht Hart PVC weiß

Kernmaterial FCKW-, HFCKW- und formaldehydfreier Polyurethan-Hartschaum-Werkstoff

Besondere Eigenschaften

- Feuchtigkeitsunempfindlichkeit
- witterungsbeständig
- UV-beständig
- FCKW- und HFCKW-frei
- geeignet zum Sägen, Fräsen, Schleifen, Nuten, Schrauben und Bohren
- kein Quellverhalten und keine Dimensionsveränderung

Anwendungsbeispiel

- Rahmenverbreiterung
- Unterkonstruktion Hebe-/Schiebetüren

U-Wert (W/m²K) 1,04

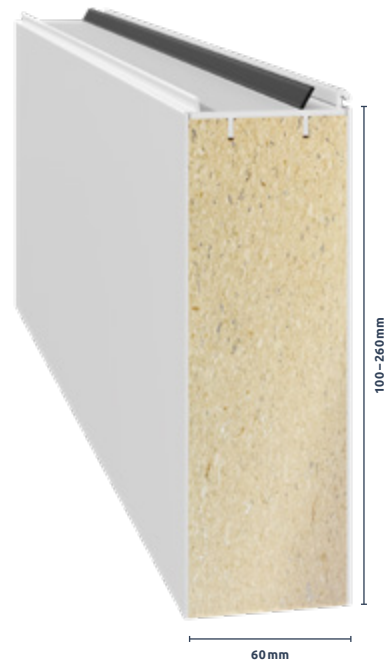

Artikelnummer	Artikelbezeichnung	Länge [m]	Farbe	VE	ME
BEP 60100R-80	Bodeneinstandsprofil 60 x 100 mm Hartschaum Rehau Synego 80 mm	3	weiß	6	m
BEP 60180R-80	Bodeneinstandsprofil 60 x 180 mm Hartschaum Rehau Synego 80 mm	3	weiß	6	m
BEP 60260R-80	Bodeneinstandsprofil 60 x 260 mm Hartschaum Rehau Synego 80 mm	3	weiß	6	m
BEP 60100I-76	Bodeneinstandsprofil 60 x 100 mm Hartschaum Inoutic Elegante 76 mm	3	weiß	6	m
BEP 60180I-76	Bodeneinstandsprofil 60 x 180 mm Hartschaum Inoutic Elegante 76 mm	3	weiß	6	m
BEP 60260I-76	Bodeneinstandsprofil 60 x 260 mm Hartschaum Inoutic Elegante 76 mm	3	weiß	6	m
BEP 60100V-76	Bodeneinstandsprofil 60 x 100 mm Hartschaum Veka Softline 76 mm	3	weiß	6	m
BEP 60180V-76	Bodeneinstandsprofil 60 x 180 mm Hartschaum Veka Softline 76 mm	3	weiß	6	m
BEP 60260V-76	Bodeneinstandsprofil 60 x 260 mm Hartschaum Veka Softline 76 mm	3	weiß	6	m

	80 mm Synego	76 mm Elegante	76 mm Softline
Die Profile passen bei diesen Systemen des unten angegebenen Herstellers.	<input type="radio"/>		
	<input type="radio"/>		
	<input type="radio"/>	<input type="radio"/>	
		<input type="radio"/>	
		<input type="radio"/>	
			<input type="radio"/>
			<input type="radio"/>
			<input type="radio"/>
			<input type="radio"/>
	Rehau	Deceunick (Inoutic)	Veka

Bodeneinstandsprofile Unterbau- und Adapterprofile

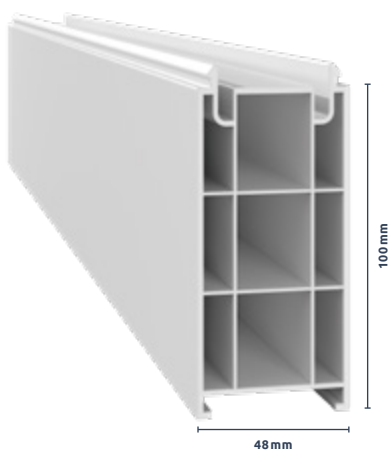

UB 48100
UB 48100-GR

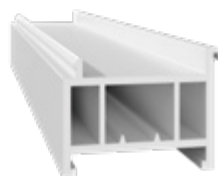

Adapterprofil: SB 4830
passend für Systeme von Profine und VEKA

Profile aus Regranulat

Mit Profilen aus Regranulat leisten wir gemeinsam einen ressourcenschonenden und umweltgerechten Beitrag, da das ursprünglich entsorgte Material in nahezu gleicher Qualität wieder dem Wertstoffkreislauf zugeführt wird.

Profile aus Regranulat sind meist grau – können aber auch jede andere Mischfarbe haben.



Artikelnummer	Artikelbezeichnung	A [mm]	B [mm]	C [mm]	D [mm]	Länge [m]	Farbe	VE	ME
UB 48100	Unterbauprofil 48 x 100 mm					6	weiß	12	m
SB 4830KB	Adapter Sohlbankprofil 48 x 30 - KBE					6	weiß	36	m
SB 4830V	Adapter Sohlbankprofil 48 x 30 - Veka					6	weiß	36	m
SB 4830KÖ	Adapter Sohlbankprofil 48 x 30 - Kömmerling					6	weiß	36	m
SB 4830B	Adapter Sohlbankprofil 48 x 30 - Brüggmann					6	weiß	36	m
UB 48100-GR	Unterbauprofil 48 x 100 mm					6	grau	12	m
SB 4830KB-GR	Adapter Sohlbankprofil 48 x 30 - KBE					6	grau	36	m
SB 4830V-GR	Adapter Sohlbankprofil 48 x 30 - Veka					6	grau	36	m
SB 4830KÖ-GR	Adapter Sohlbankprofil 48 x 30 - Kömmerling					6	grau	36	m
SB 4830B-GR	Adapter Sohlbankprofil 48 x 30 - Brüggmann					6	grau	36	m

NEU

Laibungsverkleidung

1.9 Laibungsverkleidung

Seite 65 Laibungsverkleidung

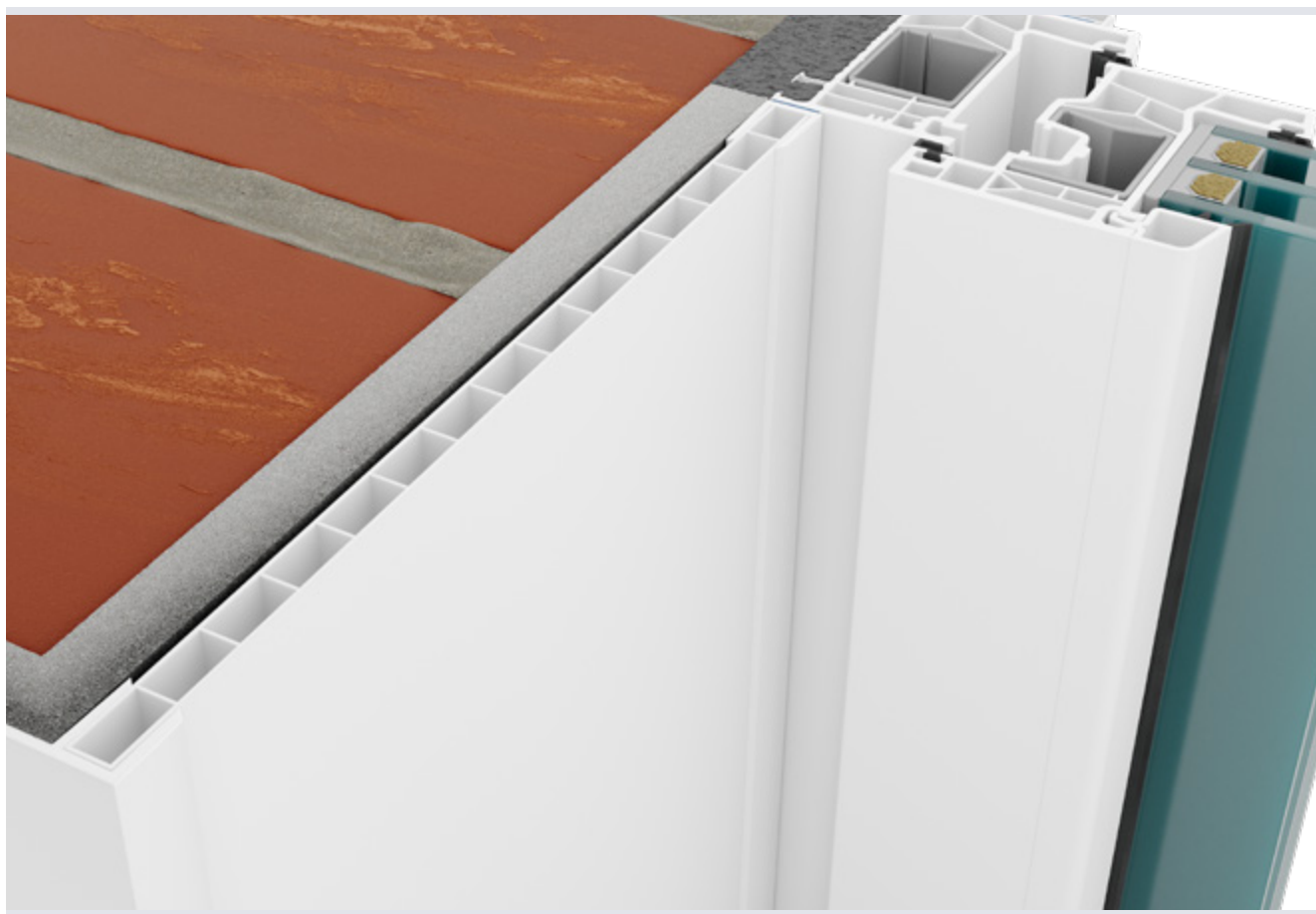

 Alternativ weitere Laibungsverkleidungen siehe Seite 18.

Laibungsverkleidung

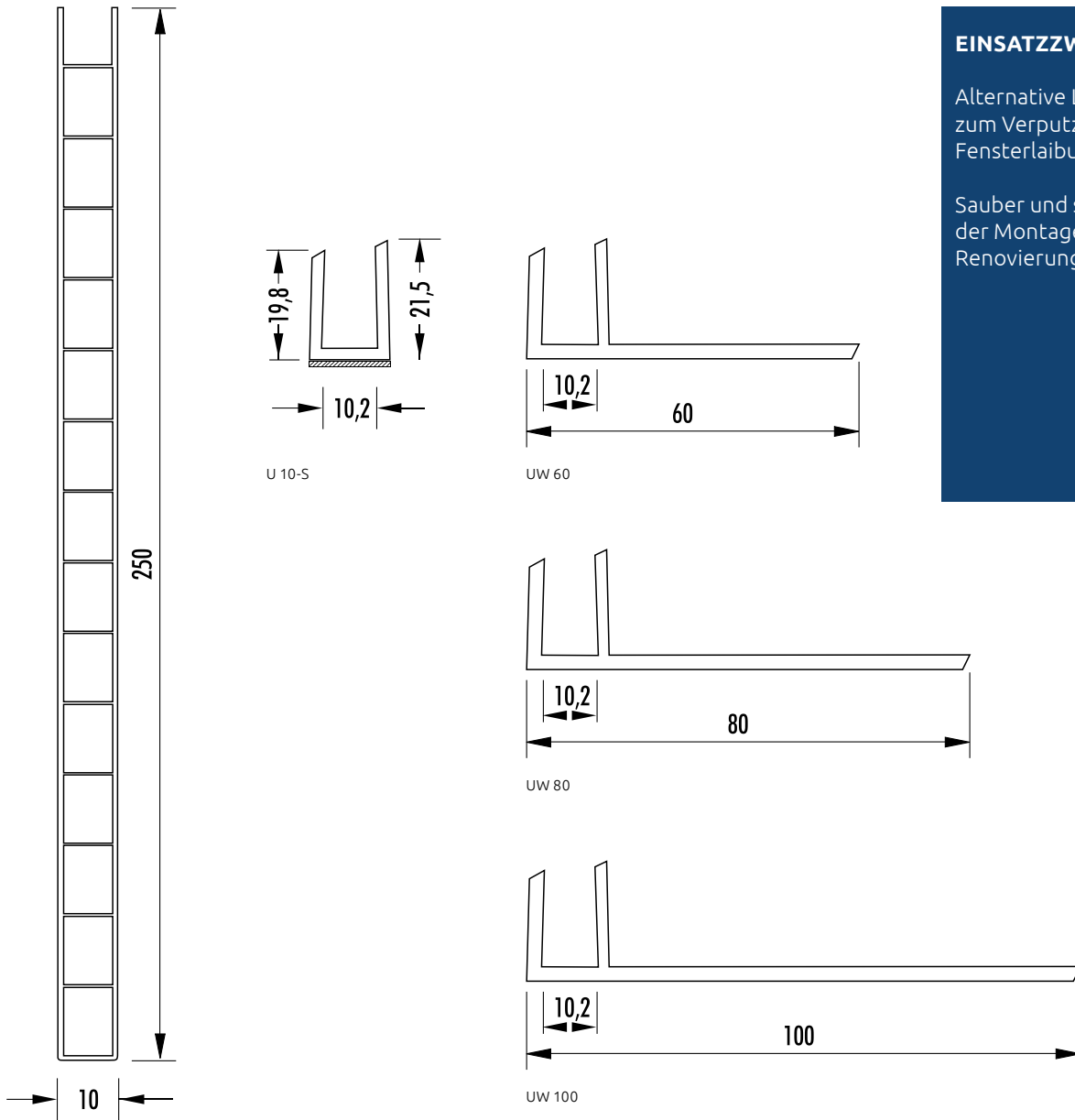

EINSATZZWECK

Alternative Lösung zum Verputzen von Fensterlaibungen.

Sauber und schnell in der Montage, ideal in der Renovierung.

KA 25010

Artikelnummer	Artikelbezeichnung	A [mm]	B [mm]	C [mm]	D [mm]	Länge [m]	Farbe	VE	ME
KA 25010	Laibungsverkleidung 250 x 10 mm					6	weiß	30	m
U 10-S	U-Profil - Aufnahme 10 mm selbstklebend					6	weiß	120	m
UW 60	U-Winkelprofil, für 10 mm Platten					6	weiß	60	m
UW 80	U-Winkelprofil, für 10 mm Platten					6	weiß	60	m
UW 100	U-Winkelprofil, für 10 mm Platten					6	weiß	60	m

Weiteren Verweis auf S.18 (Hartschaumwinkel)

Plattenmaterial

1.10	Plattenmaterial
Seite 67	Hart-PVC-Vollmaterial und Hartschaum für individuellen Zuschnitt Hart-PVC-Platten 1,0 – 5,0 mm stark PVC-Integral-Hartschaumplatten 10,0 – 30,0 mm stark,
Seite 68	U-/H-Profile (Abschluss und Verbindung von Verkleidungsprofilen)
Seite 69	U-Winkelprofile (Verbindungsprofile für Verkleidungsprofile)

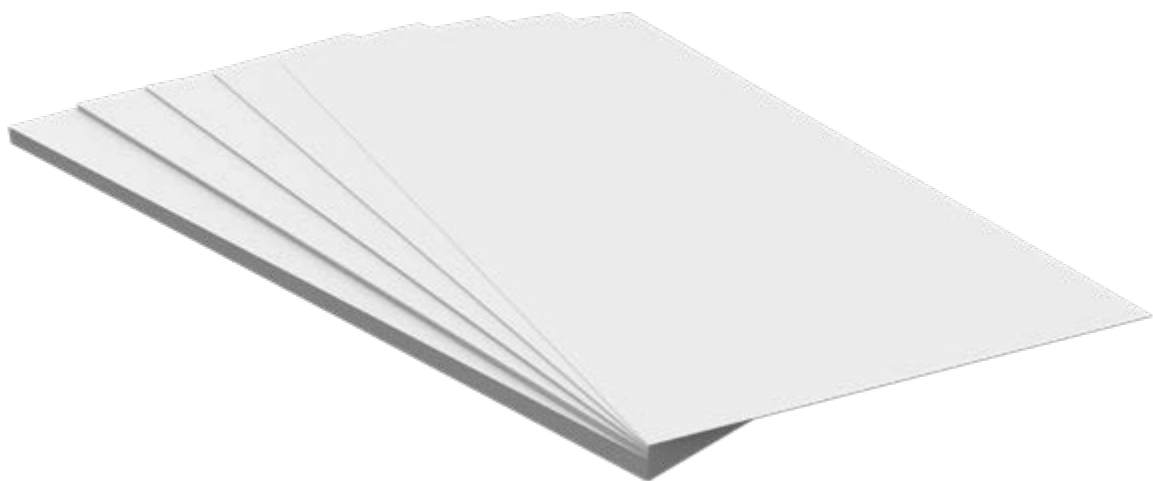

Plattenmaterial Hart-PVC-Vollmaterial und Hartschaum für individuellen Zuschnitt

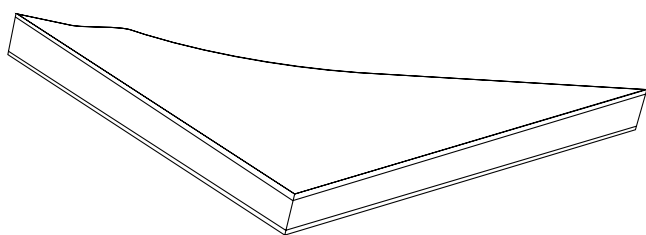

EINSATZZWECK

- Fenster- und Türenbau
- Werbetechnik
- Messe- und Innenausbau
- Ladenbau
- Werbe- und Dekotechnik
- Sieb- und Digitaldruck

Weitere Platten

und Abmessungen erhalten Sie gern auf Anfrage (z. B. Vekaplan, Kömadur, Simopor, Dibond, Schichtstoffplatten, Sandwichplatten).

Hart-PVC-Platten | 1,0 – 5,0 mm stark weiß, schlagzäh, einseitig mit Schutzfolie versehen

Artikelnummer	Artikelbezeichnung	A [mm]	B [mm]	C [mm]	D [mm]	Länge [m]	Farbe	VE	ME
PM-KD 2010/1	Plattenmaterial 2.000 x 1.000 mm x 1,0 mm = 2,00 m ²						weiß	1	2 m ²
PM-KD 2010/15	Plattenmaterial 2.000 x 1.000 mm x 1,5 mm = 2,00 m ²						weiß	1	2 m ²
PM-KD 2010/2	Plattenmaterial 2.000 x 1.000 mm x 2,0 mm = 2,00 m ²						weiß	1	2 m ²
PM-KD 2010/3	Plattenmaterial 2.000 x 1.000 mm x 3,0 mm = 2,00 m ²						weiß	1	2 m ²
PM-KD 3015/3	Plattenmaterial 3.000 x 1.500 mm x 3,0 mm = 4,50 m ²						weiß	1	4,5 m ²
PM-KD 2010/4	Plattenmaterial 2.000 x 1.000 mm x 4,0 mm = 2,00 m ²						weiß	1	2 m ²
PM-KD 3015/4	Plattenmaterial 3.000 x 1.500 mm x 4,0 mm = 4,50 m ²						weiß	1	4,5 m ²
PM-KD 2010/5	Plattenmaterial 2.000 x 1.000 mm x 5,0 mm = 2,00 m ²						weiß	1	2 m ²

PVC-Integral-Hartschaumplatten | 10,0 – 30,0 mm stark weiß, Oberfläche beidseitig glatt mit Seidenglanz-Effekt

Artikelnummer	Artikelbezeichnung	A [mm]	B [mm]	C [mm]	D [mm]	Länge [m]	Farbe	VE	ME
PM-KC 3010/10	Plattenmaterial 3.000 x 1.000 mm x 10 mm = 3,00 m ²						weiß	1	3 m ²
PM-KC 3012/10	Plattenmaterial 3.000 x 1.250 mm x 10 mm = 3,75 m ²						weiß	1	3,75 m ²
PM-KC 3012/19	Plattenmaterial 3.000 x 1.250 mm x 19 mm = 3,75 m ²						weiß	1	3,75 m ²
PM-KC 3012/24	Plattenmaterial 3.000 x 1.250 mm x 24 mm = 3,75 m ²						weiß	1	3,75 m ²
PM-KC 3012/30	Plattenmaterial 3.000 x 1.250 mm x 30 mm = 3,75 m ²						weiß	1	3,75 m ²

U-/H-Profile Abschluss und Verbindung von Verkleidungsprofilen

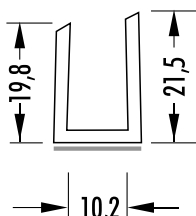

UW 10-S | Wandstärke 2,5 mm
dünnnes Klebeband 12,0 mm

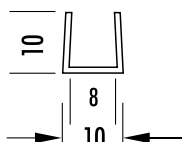

U 10 8 10 | Wandstärke 1,0 mm

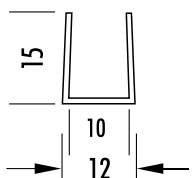

U 15 10 15 | Wandstärke 1,0 mm

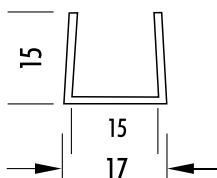

U 15 15 15 | Wandstärke 1,0 mm

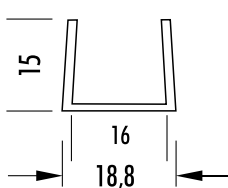

U 15 16 15 | Wandstärke 1,4 mm

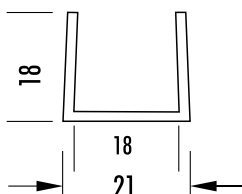

U 18 18 18 | Wandstärke 1,5 mm

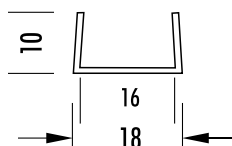

U 10 16 10 | Wandstärke 1,0 mm

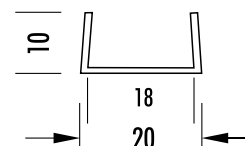

U 10 18 10 | Wandstärke 1,0 mm

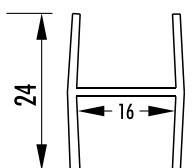

H 1624 | Wandstärke 1,2 mm

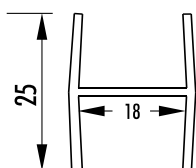

H 1825 | Wandstärke 1,2 mm



Weitere Abmessungen auf Anfrage.

Artikelnummer	Artikelbezeichnung	A [mm]	B [mm]	C [mm]	D [mm]	Länge [m]	Farbe	VE	ME
U 10-S	U-Profil- Aufnahme 10 mm selbstklebend					6	weiß	120	m
U 10 8 10	U-Profil- Aufnahme 8 mm					6	weiß	300	m
U 15 10 15	U-Profil- Aufnahme 10 mm					6	weiß	120	m
U 15 15 15	U-Profil- Aufnahme 15 mm					a. A.	weiß	a. A.	m
U 15 16 15	U-Profil - Aufnahme 16 mm					6	weiß	300	m
U 18 18 18	U-Profil - Aufnahme 18 mm					6	weiß	120	m
U 10 16 10	U-Profil - Aufnahme 16 mm					6	weiß	300	m
U 10 18 10	U-Profil- Aufnahme 18 mm					6	weiß	120	m
H 1624	H-Verbindungsprofil - Aufnahme 16 mm					6	weiß	120	m
H 1825	H-Verbindungsprofil - Aufnahme 18 mm					6	weiß	120	m

(a. A. = auf Anfrage)

U-Winkelprofile Verbindungsprofile für Verkleidungsprofile

EINSATZZWECK

Abschluss, Verbindungen und Eckverbindungen für Verkleidungsprofile oder Platten in verschiedenen Stärken.

Geeignet für innen und außen.

1.10

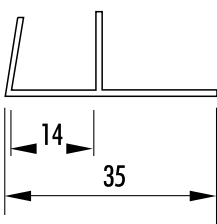

UW 35 | Wandstärke 1,0 mm

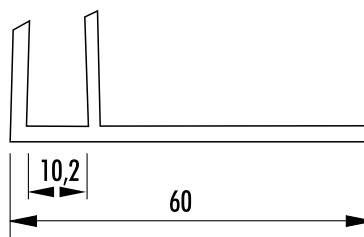

UW 60

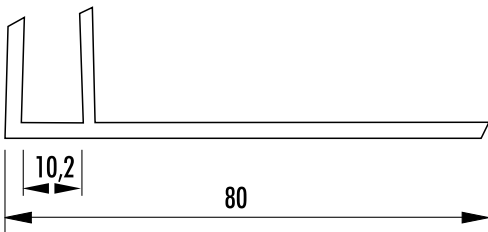

UW 80

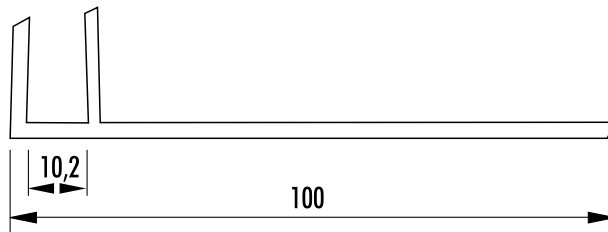

UW 100

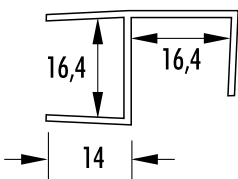

V 16 | Wandstärke 1,2 mm

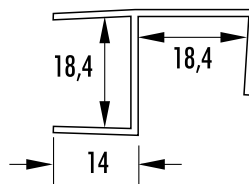

V 18 | Wandstärke 1,2 mm

Artikelnummer	Artikelbezeichnung	A [mm]	B [mm]	C [mm]	D [mm]	Länge [m]	Farbe	VE	ME
UW 35	U-Winkel profil, für 14 mm Platten					6	weiß	120	m
UW 60	U-Winkel profil, für 10 mm Platten					6	weiß	60	m
UW 80	U-Winkel profil, für 10 mm Platten					6	weiß	60	m
UW 100	U-Winkel profil, für 10 mm Platten					6	weiß	60	m
V 16	Verbindungsprofil für 16 mm Platten					6	weiß	120	m
V 18	Verbindungsprofil für 18 mm Platten					6	weiß	120	m

NEU

Rollladenkasten-Zubehör

1.11	Rollladenkasten-Zubehör
Seite 71	Rollladenkastendeckel EPS
Seite 72	Zusatzprofile
Seite 74	Rollladenführungen
Seite 76	Rollladenführungen-Zubehör
Seite 78	Abrollleisten passend zu führenden Fenster-/Rollladensystemen
Seite 79	Kastendeckelaufnahmen
Seite 80	Systemübersicht



Rollladenkastendeckel EPS

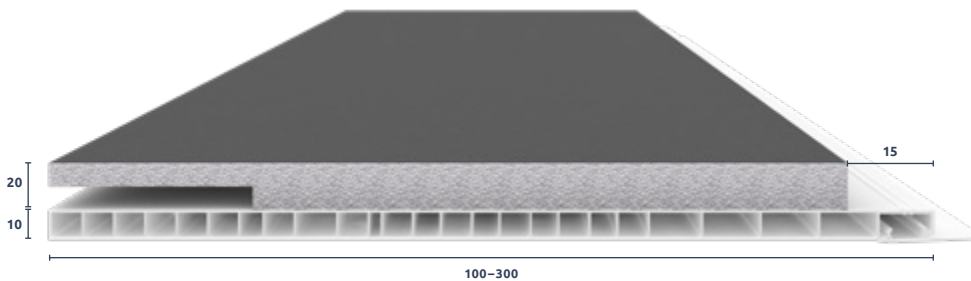
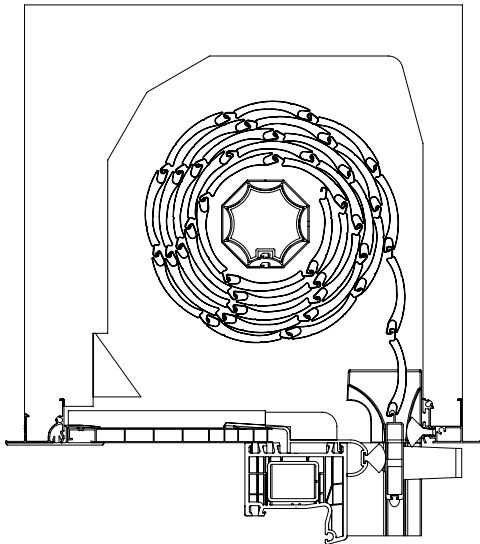

EINSATZZWECK

Für den perfekten Rollladenkastenabschluss.

- verbessertes Kammersystem
- zusätzliche Dichtlippen
- EPS-Dämmung alukaschiert

Für den Alt- und Neubau.

1.11

Artikelnummer	Artikelbezeichnung	A [mm]	B [mm]	C [mm]	D [mm]	Länge [m]	Farbe	VE	ME
KDL100	Rollladenkastendeckel 100 x 10 mm, 15 mm EPDM Dämmung	100		20	10	6	weiß	18	m
KDL120	Rollladenkastendeckel 120 x 10 mm, 15 mm EPDM Dämmung	120		20	10	6	weiß	18	m
KDL140	Rollladenkastendeckel 140 x 10 mm, 15 mm EPDM Dämmung	140		20	10	6	weiß	18	m
KDL160	Rollladenkastendeckel 160 x 10 mm, 15 mm EPDM Dämmung	160		20	10	6	weiß	18	m
KDL180	Rollladenkastendeckel 180 x 10 mm, 15 mm EPDM Dämmung	180		20	10	6	weiß	18	m
KDL195	Rollladenkastendeckel 195 x 10 mm, 15 mm EPDM Dämmung	195		20	10	6	weiß	18	m
KDL220	Rollladenkastendeckel 220 x 10 mm, 15 mm EPDM Dämmung	220		20	10	6	weiß	18	m
KDL260	Rollladenkastendeckel 260 x 10 mm, 15 mm EPDM Dämmung	260		20	10	6	weiß	18	m
KDL300	Rollladenkastendeckel 300 x 10 mm, 15 mm EPDM Dämmung	300		20	10	6	weiß	18	m

Zusatzprofile



KD0002

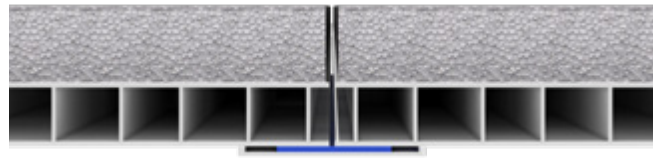

Abdichtungsprofil für die entstandene Fuge bei dem Einsatz von geschnittenen Bordstücken



KD0008

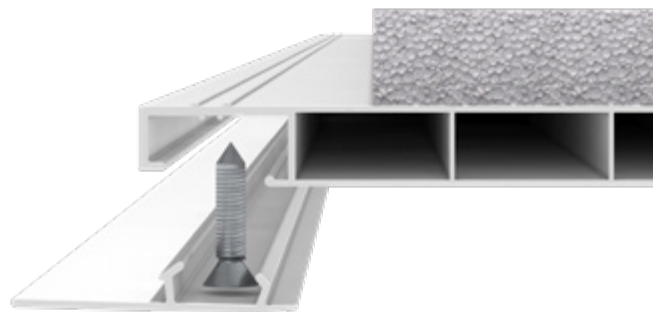

Klipsprofil für die Fixierung des Kastendeckels

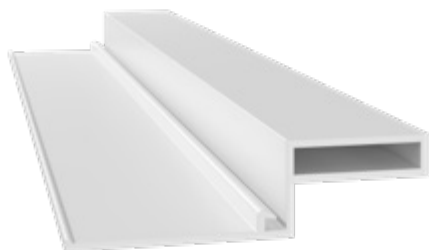

KD0004

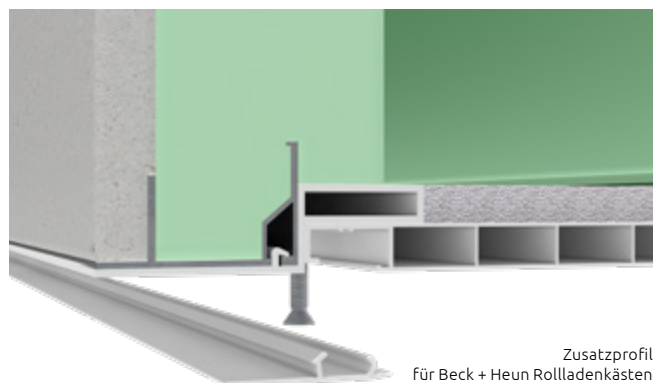

Zusatzprofil für Beck + Heun Rollladenkästen

EINSATZZWECK

Zusatzprofile für verschiedene Rollladenkastensysteme.
Zur Fixierung an der inneren Rollladenkastenblende
sowie zur richtigen Abdichtung der Spaltbildung.

Für den Alt- und Neubau.



KD0005



Zusatzprofil
für Prix-Rollladenkästen



KD0010



Adapterprofil für Beck + Heun Rollladenkästen C70

Artikelnummer	Artikelbezeichnung	A [mm]	B [mm]	C [mm]	D [mm]	Länge [m]	Farbe	VE	ME
KD0002	Flachleiste 30 mm mit Ankantung Schaum sk	30			1	6	weiß	60	m
KD0008	Klipsprofil für Rollladenkastendeckl	35			6	6	weiß	60	m
KD0004	Zusatzprofil für Beck+Heun-Rollladenkästen	70			18	6	weiß	60	m
KD0005	Zusatzprofil für Prix-Rollladenkästen	33			30	6	weiß	60	m
KD0010	Adapterprofil C70	67			13	6	weiß	60	m

NEU

Rolladenführungsschiene

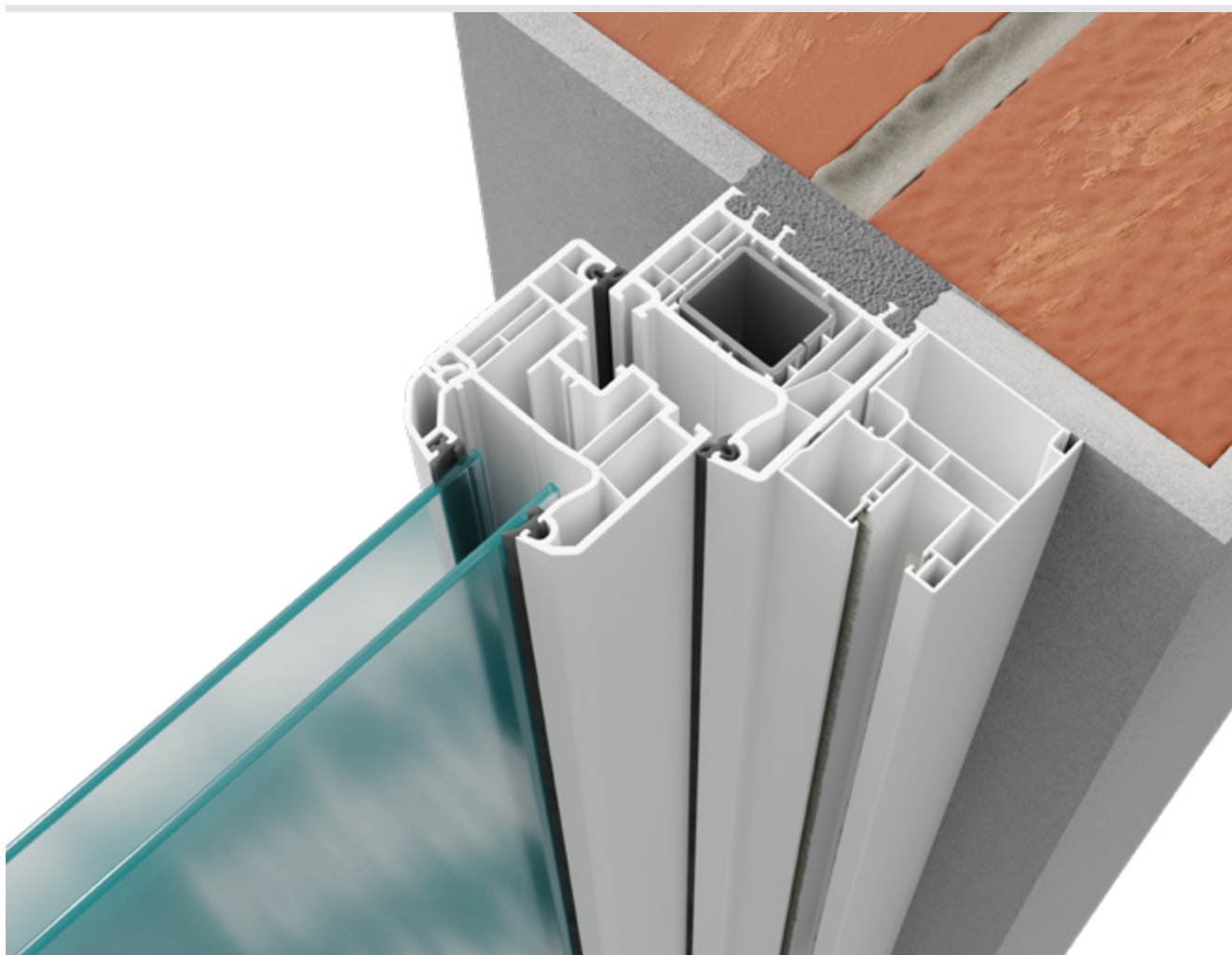

Rolladenführungen

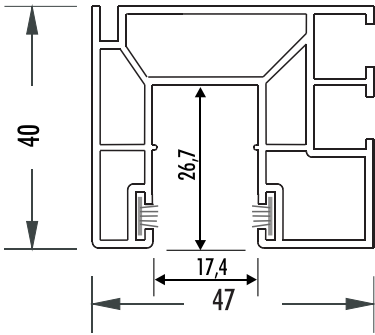

ROLL 960-2B
mit zwei eingezogenen Bürstendichtungen

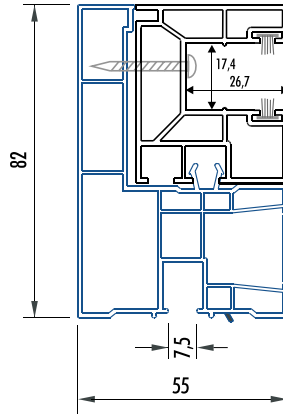

AR960 mit ROLL 960-2B
zwingend notwendig für die Außenrevision
ABR5021 (S. 90)

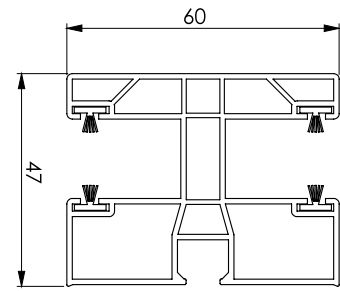

ROLLD 960-4B

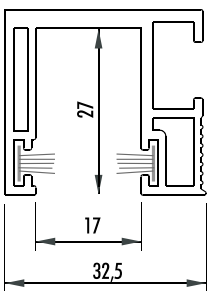
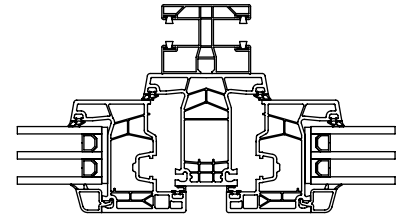
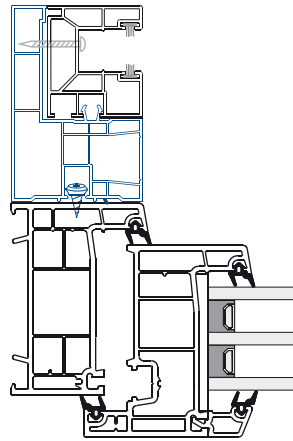
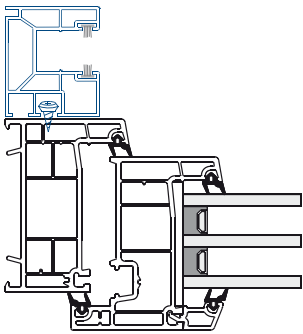

ROLL 900
ROLL 900-2B

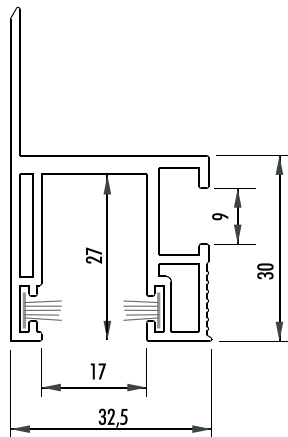

ROLL 900 N
ROLL 900 N-2B

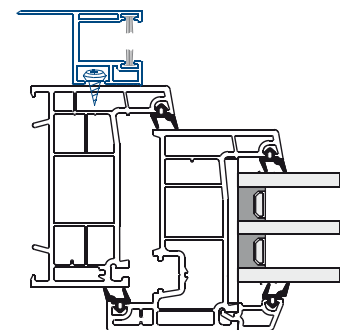

Die Nase ist je nach Bausituation
beliebig trennbar.

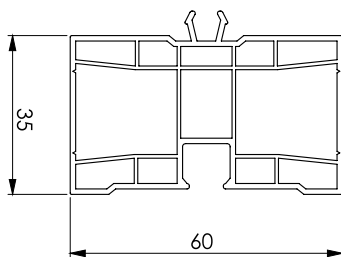

ARD960
Adapter für Doppelführungsschiene

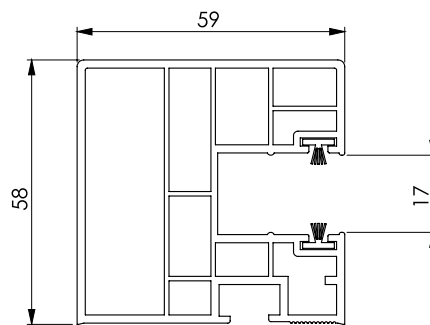

ROLL 5958-2B
mit zwei eingezogenen Bürstendichtungen

EINSATZZWECK

Für den fachgerechten Einsatz im Rollladenbau.

Führungsschienen und Zubehör für die Rollladenelemente an Fenster und Türen. Revision außen/innen.

Geeignet für den Außenbereich.

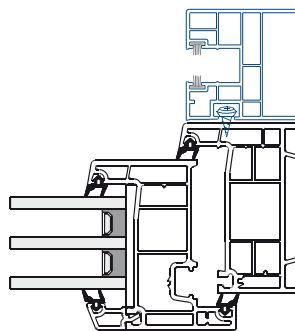
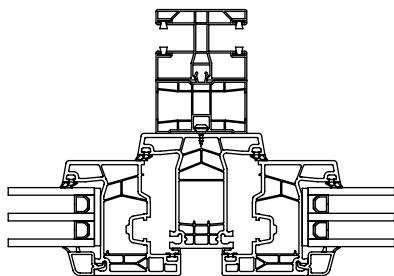

D Auch in Dekor-Oberflächen erhältlich.

Artikelnummer	Artikelbezeichnung	A [mm]	B [mm]	C [mm]	D [mm]	Länge [m]	Farbe	VE	ME
D ROLL 960-2B	Rollladenführung 40 x 47 mit 2 eingezogenen Bürsten	47			40	6	weiß	36	m
D AR 960-L	Adapterprofil für Außenrevision mit Dichtlippe für ROLL 960-2B	55			82	6	weiß	36	m
D ROLLD 960-4B	Rollladenführung 60 x 47 mit 4 eingezogenen Bürsten	47			60	6	weiß	36	m
D ARD 960-L	Adapterprofil für Außenrevision mit Dichtlippe für ROLLD 960-4B	35			60	6	weiß	36	m
D ROLL 900-2B	Rollladenführung 30 x 32,5 mit 2 eingezogenen Bürsten	32,5			30	6	weiß	36	m
D ROLL 900 N-2B	Rollladenführung 30 x 32,5 mit Nase und 2 eingezogenen Bürsten	32,5			54	6	weiß	36	m
ROLL 5958-2B	Rollladenführung 59 x 58 mit 2 eingezogenen Bürsten	58			59	6	weiß	36	m

Rolladenführungen-Zubehör



Einlauftrichter



Abschlusskappe



Nippelschraube



Bürstendichtung



PVC-Schweißkleber

Transparent.
Für die schnelle, konstruktive Verbindung durch
Quellschweißung von PVC-Profilen.

Artikelnummer	Artikelbezeichnung	A [mm]	B [mm]	C [mm]	D [mm]	Länge [m]	VE	ME
ETR 965	Einlauftrichter für ROLL 960						lose	Stk.
AK 966	Abschlusskappe für ROLL 960						lose	Stk.
NI 951	Schrauben für ROLL 960						500	Stk.
BÜ 901	Bürstendichtung 5,8 x 4,0 mm grau ODER schwarz						400	m
ETRD 965	Einlauftrichter für ROLLD 960						lose	Stk.
AKD 966	Abschlusskappe für ROLLD 960						lose	Stk.
NI 951	Schrauben für ROLL 960						500	Stk.
BÜ 901	Bürstendichtung 5,8 x 4,0 mm grau ODER schwarz						400	m
ETR 900	Einlauftrichter für ROLL 900						lose	Stk.
AK 900	Abschlusskappe für ROLL 900						lose	Stk.
NI 951	Schrauben für ROLL 900						500	Stk.
BÜ 901	Bürstendichtung 5,8 x 4,0 mm grau ODER schwarz						400	m
ETR 5958	Einlauftrichter für ROLL 5958						100	Stk.
BÜ 901	Bürstendichtung 5,8 x 4,0 mm grau ODER schwarz						400	m
PVC-KLEBER	PVC-Schweißkleber 200 ml Tube (50 Stk./Karton)						1	Stk.

Abrolleisten passend zu führenden Fenster-/Rollladensystemen

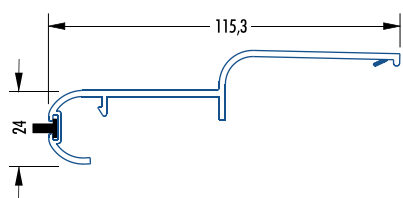
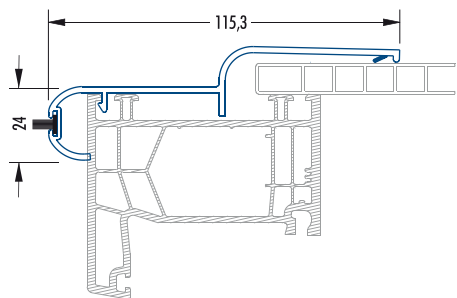

ABR 11524

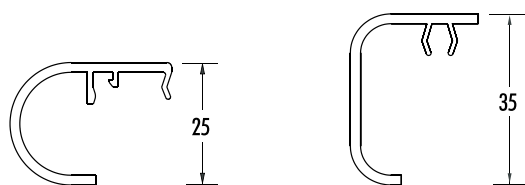

ABR 3325

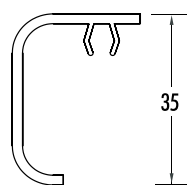

ABR 3525

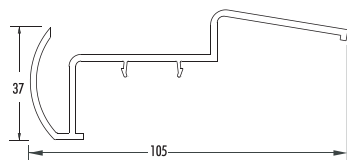

ABR 10537

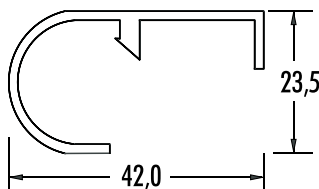

ABR 964

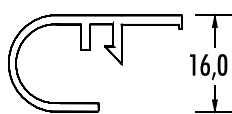

ABR 931

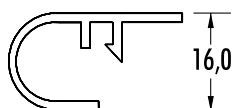

ABR 933

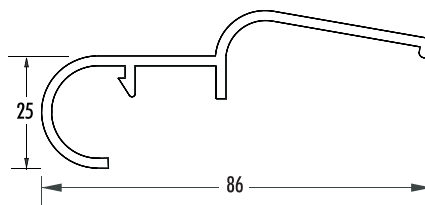

ABR 8625

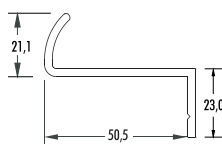

ABR 5021

EINSATZZWECK

Sicheres Abrollen des Rollladens mit gleichzeitiger Verkleinerung des Luftspaltes.

Aufnahme von Revisionsdeckeln – insbesondere bei bauseits vorhandenen Rollokästen.

Weitere Fenstersysteme auf Anfrage.

Artikelnummer	Artikelbezeichnung	A [mm]	B [mm]	C [mm]	D [mm]	Länge [m]	Farbe	VE	ME
ABR 11524	Abroll-Leiste 115 x 24 mm ohne Bürste	115			24	6	weiß	60	m
ABR 11524-BR	Abroll-Leiste 115 x 24 mm ohne Bürste, braun	115			24	6	braun	60	m
ABR 11524-B	Abroll-Leiste 115 x 24 mm mit Bürste	115			24	6	weiß	60	m
ABR 11524-B-BR	Abroll-Leiste 115 x 24 mm mit Bürste, braun	155			24	6	braun	60	m
BÜ 901	Bürstendichtung 5,8 x 4,0 mm grau					6	grau	400	m
BÜ 901-SCHW	Bürstendichtung 5,8 x 4,0 mm schwarz					6	schwarz	400	m
ABR 964	Abroll-Leiste 42 x 23,5 mm	42			23,5	6	weiß	60	m
ABR 931	Abroll-Leiste 28 x 16 mm	28			16	6	weiß	60	m
ABR 933	Abroll-Leiste 28 x 16 mm	28			16	6	weiß	60	m
ABR 3325	Abroll-Leiste 33 x 25 mm	33			25	6	weiß	60	m
ABR 3525	Abroll-Leiste 35 x 25 mm	35			25	6	weiß	60	m
ABR 8625	Abroll-Leiste 86 x 25 mm	86			25	6	weiß	36	m
ABR 10537	Abroll-Leiste 105 x 37 mm	105			37	6	weiß	36	m
ABR 5021	Abroll-Leiste 50 x 44 mm weiß	50			44	6	weiß	60	m
ABR 5021	Abroll-Leiste 50 x 44 mm schwarz	50			44	6	schwarz	60	m

Kastendeckelaufnahmen

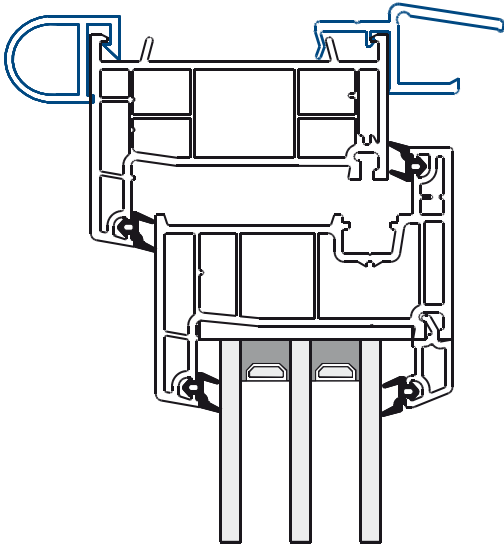

EINSATZZWECK

Sicheres Abrollen des Rollladens mit gleichzeitiger Verkleinerung des Luftspaltes.

Aufnahme von Revisionsdeckeln – insbesondere bei bauseits vorhandenen Rollokästen.

Weitere Fenstersysteme auf Anfrage.

1.11

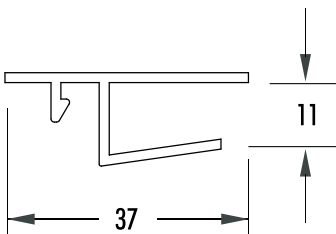

KAS 930
Schüco, Inoutic, Aluplast, KBE

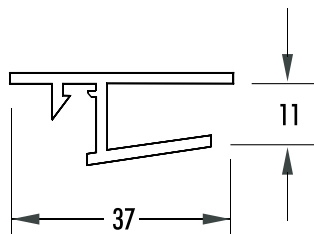

KAS 934
Trocal, Veka

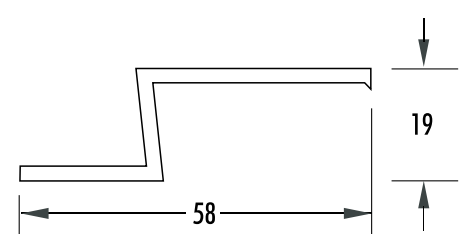

KAS 5819V
Veka

Artikelnummer	Artikelbezeichnung	A [mm]	B [mm]	C [mm]	D [mm]	Länge [m]	Farbe	VE	ME
KAS 930	Kastenaufnahme 37 x 11 mm	37			11	6	weiß	60	m
KAS 934	Kastenaufnahme 37 x 11 mm	37			11	6	weiß	60	m
KAS 5819V	Kastenaufnahme 58 x 19 mm	58			19	6	weiß	60	m

Systemübersicht

Artikelnummer	70 mm Energeto 4000	70 mm Energeto 5000	85 mm Energeto 8000	70 mm Ideal 4000	70 mm Ideal 5000	85 mm Ideal 7000	85 mm Ideal 8000	74 mm S7000IQ	74 mm S8000IQ	82,5 mm S7000IQ Plus	82,5 mm S9000IQ	71 mm Arcade	76 mm Prestige	76 mm Elegante	84 mm Eforte	70 mm	76 mm	88 mm	
ABR11524	○	○	○	○	○	○	○					○	○	○	○	○	○	○	
ABR964																			
ABR931	○	○	○	○	○	○	○							○		○	○	○	
ABR933												○			○				
ABR3325																			
ABR3525																			
ABR8625/1	○	○	○	○	○	○	○					○	○	○		○	○	○	
ABR8625/2	○	○	○	○	○	○	○					○	○	○		○	○	○	
ABR10537																			
ABR5021	●	●	●	●	●	●	●	●	●	●	●	●	●	●	●	●	●	●	
KAS930-SC	○	○	○	○	○	○	○										○	○	
KAS930-KBE	○	○	○	○	○	○	○												
KAS930-TH																			
KAS934	○	○	○	○	○	○	○									○	○	○	
KAS5819V								●●	●●			●●	●●	●●		●●	●●	●●	
	Aluplast							Gealan				Deceunick (Inoutic, Thyssen)				Profine (KBE, Kömmerling, Trocal)			

Die Profile passen bei diesen Systemen des unten angegebenen Herstellers.

- Revisionwinkel (Z-Profil) für ROLL960-2B/AR960: Muss verschraubt werden.
- Z-Profil: Muss verschraubt werden.

Die Profile passen bei diesen Systemen des unten angegebenen Herstellers.

	70 mm Brilliant Design	70 mm Euro Design	80 mm Synego	86 mm Geneo	70 mm Castello (Weru)	70 mm Sereno (Weru)	86 mm Afino ONE (Weru)	86 mm Afino TEC (Weru)	73 mm bluEvolution	76 mm 3D	76 mm Streamline	82 mm bluEvolution	92 mm bluEvolution	70 mm Corona ST	82 mm Corona SI	82 mm Living	70 mm Softline	70 mm Swingline	76 mm Softline	82 mm Softline	82 mm Artline	
	<input type="radio"/>	<input type="radio"/>	<input type="radio"/>	<input type="radio"/>	<input type="radio"/>	<input type="radio"/>	<input type="radio"/>	<input type="radio"/>				<input type="radio"/>		<input type="radio"/>	<input type="radio"/>	<input type="radio"/>	<input type="radio"/>	<input type="radio"/>	<input type="radio"/>	<input type="radio"/>	<input type="radio"/>	<input type="radio"/>
														<input type="radio"/>	<input type="radio"/>	<input type="radio"/>	<input type="radio"/>	<input type="radio"/>	<input type="radio"/>	<input type="radio"/>	<input type="radio"/>	<input type="radio"/>
									<input type="radio"/>			<input type="radio"/>					<input type="radio"/>	<input type="radio"/>	<input type="radio"/>	<input type="radio"/>	<input type="radio"/>	<input type="radio"/>
												<input type="radio"/>					<input type="radio"/>	<input type="radio"/>	<input type="radio"/>	<input type="radio"/>	<input type="radio"/>	<input type="radio"/>
								<input type="radio"/>				<input type="radio"/>		<input type="radio"/>			<input type="radio"/>	<input type="radio"/>	<input type="radio"/>	<input type="radio"/>	<input type="radio"/>	<input type="radio"/>
														<input type="radio"/>			<input type="radio"/>	<input type="radio"/>	<input type="radio"/>	<input type="radio"/>	<input type="radio"/>	<input type="radio"/>
	<input checked="" type="radio"/>	<input checked="" type="radio"/>	<input checked="" type="radio"/>	<input checked="" type="radio"/>	<input checked="" type="radio"/>	<input checked="" type="radio"/>	<input checked="" type="radio"/>	<input checked="" type="radio"/>	<input checked="" type="radio"/>	<input checked="" type="radio"/>	<input checked="" type="radio"/>	<input checked="" type="radio"/>	<input checked="" type="radio"/>	<input checked="" type="radio"/>	<input checked="" type="radio"/>	<input checked="" type="radio"/>	<input checked="" type="radio"/>	<input checked="" type="radio"/>	<input checked="" type="radio"/>	<input checked="" type="radio"/>	<input checked="" type="radio"/>	<input checked="" type="radio"/>
														<input type="radio"/>	<input type="radio"/>	<input type="radio"/>						
	<input type="radio"/>	<input type="radio"/>	<input type="radio"/>	<input type="radio"/>	<input type="radio"/>	<input type="radio"/>	<input type="radio"/>	<input type="radio"/>						<input type="radio"/>	<input type="radio"/>	<input type="radio"/>	<input type="radio"/>	<input type="radio"/>	<input type="radio"/>	<input type="radio"/>	<input type="radio"/>	<input type="radio"/>
																	<input checked="" type="radio"/>	<input checked="" type="radio"/>	<input checked="" type="radio"/>	<input checked="" type="radio"/>	<input checked="" type="radio"/>	<input checked="" type="radio"/>
Rehau																						
Weru																						
Salamander																						
Schüco																						
Veka																						

- Revisionwinkel (Z-Profil) für ROLL960-2B/AR960: Muss verschraubt werden.
- Z-Profil: Muss verschraubt werden.

Zubehör



PVC-Reiniger

Spezielles Reinigungs- und Pflegemittel für weiße PVC-Oberflächen.

Einsatz **nach** der Montage und ergänzend zur Fensterreinigung.



Dekor-Reiniger

Wie zuvor, jedoch für folierte PVC-Oberflächen.

Einsatz **nach** der Montage.



PVC-Reiniger mit Haftbrücke für selbstklebende Deckleisten und Zusatzprofile

Einsatz **vor** der Montage von Leisten.

Beseitigt Fettspuren, Klebstoff- und Gummispuren, Schutzfolien- und Silikonreste.



Dekor-Reiniger mit Haftbrücke für selbstklebende Deckleiste und Zusatzprofile

Wie zuvor, jedoch für folierte PVC-Oberflächen.

Einsatz **vor** der Montage von Leisten.

Artikelnummer	Artikelbezeichnung	A [mm]	B [mm]	C [mm]	D [mm]	Länge [m]	Farbe	VE	ME
PVC-REINIGER	Kunststoff-Reiniger 500 ml (20 Stk./Karton)							1	Stk.
PVC-REINIGER D	Kunststoff-DEKOR-Reiniger 500 ml (20 Stk./Karton)							1	Stk.
PVC-REINIGER-H	Kunststoff-Reiniger + Haftbrücke 200 ml (20 Stk./Karton)							1	Stk.
PVC-REINIGER-HD	Kunststoff-DEKOR-Reiniger + Haftbrücke 200 ml (20 Stk./Karton)							1	Stk.

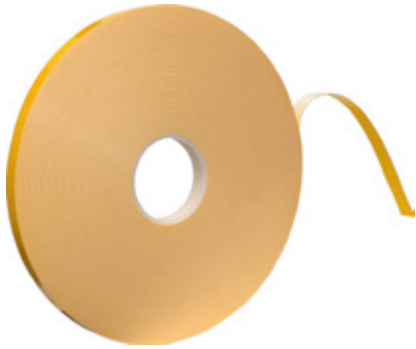

Schaumklebeband

Zur nachträglichen Montage für Profile ohne Klebeband.

Geeignet für den Innen- und Außenbereich.



Filmklebeband

Zur nachträglichen Montage für Profile ohne Klebeband.

Geeignet für den Innenbereich.



Bürstendichtung

Für die nachträgliche Bürsteneinziehung in die Rollladenführungsschiene.

Geeignet für den Außenbereich.



PVC-Schweißkleber

Transparent.
Für die schnelle, konstruktive Verbindung durch Quellschweißung von PVC-Profilen.



Primer

Zur funktionsgerechten Verklebung von Anputz- und Dichtleisten auf kritischen Oberflächen.

Zum Aufbau hoher Klebekräfte auf Holz, PVC oder Metall.

Artikelnummer	Artikelbezeichnung	A [mm]	B [mm]	C [mm]	D [mm]	Länge [m]	Farbe	VE	ME
12/SCHAUM	12 mm doppels. Schaumklebeband (66 m Rolle)						weiß	66	m
19/SCHAUM	19 mm doppels. Schaumklebeband (66 m Rolle)						weiß	66	m
12/DÜNN	12 mm doppels. Filmklebeband (100 m Rolle)						weiß	100	m
19/DÜNN	19 mm doppels. Filmklebeband (100 m Rolle)						weiß	100	m
PVC-KLEBER	PVC-Schweißkleber 200 ml Tube (50 Stk./Karton)							1	Stk.
DS1707	Primer 150 (Ventilmarker)							1	Stk.
BÜ901	Bürstendichtung für Rollladenführungsschienen						grau	400	m

Dekorprofile

Der Aufbau unserer Dekorprofile

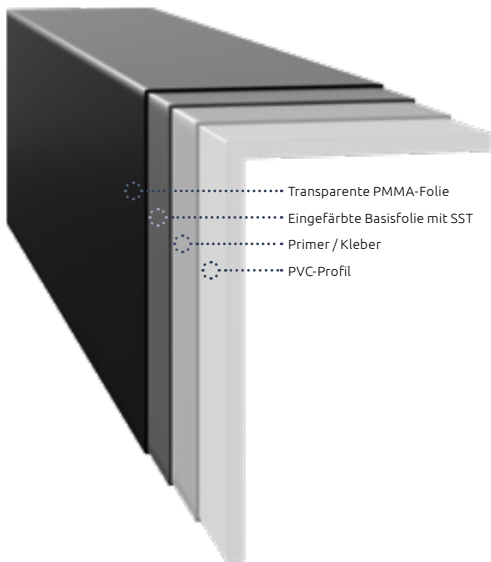

Durch die eigene Profilmantelung stellt Profex das größte Dekorsortiment auf dem Markt im Bereich der Fensterzubehörleisten auf.

Aus diesem Sortiment können mehr als 30 Dekorfarben unterschiedlichster Leisten per Express aus dem Lager bestellt werden.

Auf Anfrage können sämtliche Profile mit allen auf dem Markt erhältlichen Folien ummantelt werden.

i Die Abbildungen der dargestellten Oberflächen und Strukturen sind aus drucktechnischen Gründen hinsichtlich Farbe und Prägung nicht verbindlich. Sie dienen lediglich einer ersten Übersicht.



Rohrprofil
40 x 35 mm
3-seitig Dekor
(2 x 35 / 1 x 40 er)



Rohrprofil
60 x 40 mm
2-seitig Dekor
(1 x 60 / 1 x 40 mm)

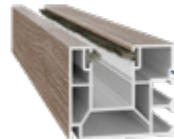

**Rolladen-
führungsschiene**
40 x 47 mm
Dekor auf den
Sichtseiten



Winkelprofil
40 x 60 mm
60 x 100 mm
20 x 40 mm
30 x 30 mm
40 x 40 mm
40 x 60 mm
60 x 100 mm
Dekor außen



**Flachleiste mit
Dichtlippe**
20, 30, 40, 50 mm
breit
Dunkle Dekore =
schwarze Dichtlippe
Helle Dekore =
weiße Dichtlippe
Dekor auf der
Sichtseite

i Alle Profile im Katalog sind in Dekor auf Anfrage machbar.



Lieferzeit:
ca. 10 Tage (alle Dekore)

Mindestabnahme:
1 Verpackungseinheit

Bitte teilen Sie uns bei Ihrer Bestellung die vollständige Dekornummer und den Profex-Farbcode mit.

Profex Dekor-Lager Programm Holz

Lieferzeit: Sofort ab Lager verfügbar.



	Kammerleiste 7mm	Kammerleiste sk 7mm	Kammerleiste 15mm	Kammerleiste sk 15mm	Flachleisten	Flachleisten sk	Flachleisten sk mit Dichtlippe
Bergkiefer 9.3069 041-116700	20, 30, 40, 50, 60, 100 mm	20, 30, 40, 50, 60, 100 mm	30, 40 mm	30, 40 mm	30, 40, 50, 100 mm	30, 40, 50, 100 mm	
Eiche Dunkel 9.2052 089-116700	20, 30, 40, 50, 60, 100 mm	20, 30, 40, 50, 60, 100 mm	30, 40 mm	30, 40 mm	30, 40, 50, 100 mm	30, 40, 50, 100 mm	
Eiche Rustikal 9.3149008-116700	20, 30, 40, 50, 60, 100 mm	20, 30, 40, 50, 60, 100 mm	30, 40 mm	30, 40 mm	30, 40, 50, 100 mm	30, 40, 50, 100 mm	20, 30, 40, 50 mm
Golden Oak 9.2178 001-116700	20, 30, 40, 50, 60, 100 mm	20, 30, 40, 50, 60, 100 mm	30, 40 mm	30, 40 mm	30, 40, 50, 100 mm	30, 40, 50, 100 mm	20, 30, 40, 50 mm
Mahagoni 9.2097 013-116700	20, 30, 40, 50, 60, 100 mm	20, 30, 40, 50, 60, 100 mm	30, 40 mm	30, 40 mm	30, 40, 50, 100 mm	30, 40, 50, 100 mm	
Mooreiche 9.3167 004-116700	20, 30, 40, 50, 60, 100 mm	20, 30, 40, 50, 60, 100 mm	30, 40 mm	30, 40 mm	30, 40, 50, 100 mm	30, 40, 50, 100 mm	20, 30, 40, 50 mm
Nussbaum 9.2178 007-116700	20, 30, 40, 50, 60, 100 mm	20, 30, 40, 50, 60, 100 mm	30, 40 mm	30, 40 mm	30, 40, 50, 100 mm	30, 40, 50, 100 mm	20, 30, 40, 50 mm
Oregon 4 9.1192 001-116700	20, 30, 40, 50, 60, 100 mm	20, 30, 40, 50, 60, 100 mm	30, 40 mm	30, 40 mm	30, 40, 50, 100 mm	30, 40, 50, 100 mm	
Sapeli 9.2065 021-116700	20, 30, 40, 50, 60, 100 mm	20, 30, 40, 50, 60, 100 mm	30, 40 mm	30, 40 mm	30, 40, 50, 100 mm	30, 40, 50, 100 mm	20, 30, 40, 50 mm
Siena Noce 9.0049237-114800	20, 30, 40, 50, 60, 100 mm	20, 30, 40, 50, 60, 100 mm	30, 40 mm	30, 40 mm	30, 40, 50, 100 mm	30, 40, 50, 100 mm	
Siena Rosso 9.0049233-114800	20, 30, 40, 50, 60, 100 mm	20, 30, 40, 50, 60, 100 mm	30, 40 mm	30, 40 mm	30, 40, 50, 100 mm	30, 40, 50, 100 mm	
Streifen-Douglasie 9.3152 009116700	20, 30, 40, 50, 60, 100 mm	20, 30, 40, 50, 60, 100 mm	30, 40 mm	30, 40 mm	30, 40, 50, 100 mm	30, 40, 50, 100 mm	



Bergkiefer | 9.3069 041-116700

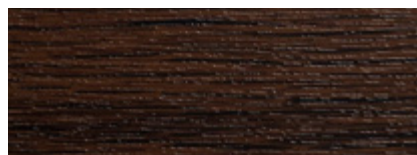

Eiche Dunkel | 9.2052 089-116700

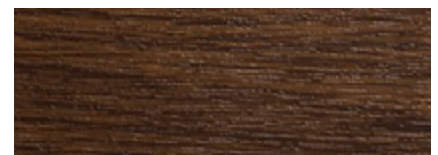

Eiche Rustikal | 9.314**9008**-116700

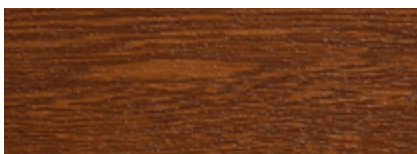

Golden Oak | 9.2178 **001**-116700

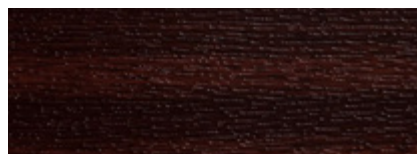

Mahagoni | 9.2097 **013**-116700

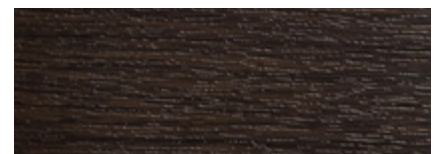

Mooreiche | 9.3167 **004**-116700

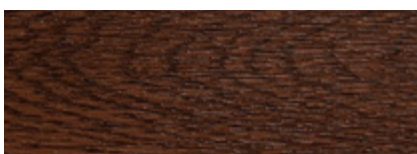

Nussbaum | 9.2178 **007**-116700



Oregon | 4 9.1192 **001**-116700

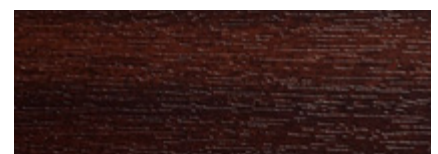

Sapeli | 9.2065 **021**-116700

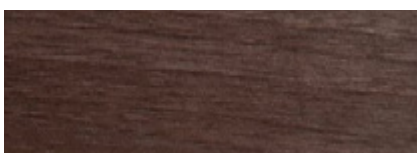

Siena Noce | 9.004**9237**-114800

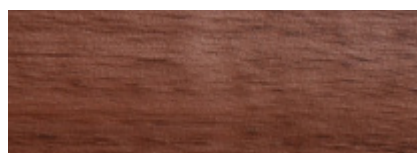

Siena Rosso | 9.004**9233**-114800



Streifen-Douglasie | 9.3152 **0091**16700



Bitte teilen Sie uns bei Ihrer Bestellung die vollständige Dekornummer und den Profex-Farbcode mit.

Profex Dekor-Lager Programm Uni



	Kammerleiste 7mm	Kammerleiste sk 7mm	Kammerleiste 15mm	Kammerleiste sk 15mm	Flachleisten	Flachleisten sk	Flachleisten sk mit Dichtlippe
Alux DB703 F436-1014	20, 30, 40, 50, 60, 100 mm	20, 30, 40, 50, 60, 100 mm	30, 40 mm	30, 40 mm	30, 40, 50, 100 mm	30, 40, 50, 100 mm	
Anthrazitgrau 701605-116700	20, 30, 40, 50, 60, 100 mm	20, 30, 40, 50, 60, 100 mm	30, 40 mm	30, 40 mm	30, 40, 50, 100 mm	30, 40, 50, 100 mm	20, 30, 40, 50 mm
Anthrazitgrau glatt 701605-808300	20, 30, 40, 50, 60, 100 mm	20, 30, 40, 50, 60, 100 mm	30, 40 mm	30, 40 mm	30, 40, 50, 100 mm	30, 40, 50, 100 mm	
Anthrazitgrau HMP F436-7003	20, 30, 40, 50, 60, 100 mm	20, 30, 40, 50, 60, 100 mm	30, 40 mm	30, 40 mm	30, 40, 50, 100 mm	30, 40, 50, 100 mm	
Basaltgrau 701205-116700	20, 30, 40, 50, 60, 100 mm	20, 30, 40, 50, 60, 100 mm	30, 40 mm	30, 40 mm	30, 40, 50, 100 mm	30, 40, 50, 100 mm	
Basaltgrau glatt 701205-808300	20, 30, 40, 50, 60, 100 mm	20, 30, 40, 50, 60, 100 mm	30, 40 mm	30, 40 mm	30, 40, 50, 100 mm	30, 40, 50, 100 mm	
Dunkelgrün (Tannengrün) 612505-116700	20, 30, 40, 50, 60, 100 mm	20, 30, 40, 50, 60, 100 mm	30, 40 mm	30, 40 mm	30, 40, 50, 100 mm	30, 40, 50, 100 mm	
Lichtgrau 725105-116700	20, 30, 40, 50, 60, 100 mm	20, 30, 40, 50, 60, 100 mm	30, 40 mm	30, 40 mm	30, 40, 50, 100 mm	30, 40, 50, 100 mm	

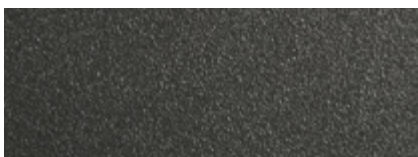

Alux DB703 | F436-1014



Anthrazitgrau | 701605-116700

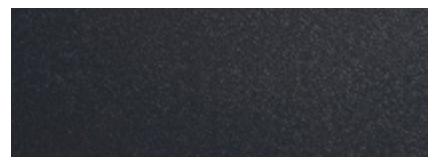

Anthrazitgrau glatt | 701605-808300

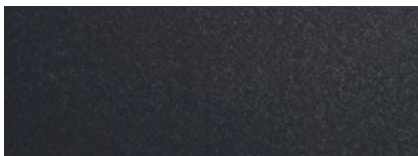

Anthrazitgrau HMP | F436-7003



Basaltgrau | 701205-116700



Basaltgrau glatt | 701205-808300



Dunkelgrün (Tannengrün) | 612505-116700



Lichtgrau | 725105-116700



Bitte teilen Sie uns bei Ihrer Bestellung die vollständige Dekornummer und den Profex-Farbcode mit.



Lieferzeit:
Sofort ab Lager verfügbar.



60 und 100 mm OHNE Fahne



Dichtlippe schwarz o. weiß

	Kammerleiste 7mm	Kammerleiste sk 7mm	Kammerleiste 15mm	Kammerleiste sk 15mm	Flachleiste	Flachleiste sk	Flachleiste sk mit Dichtlippe
Metbrush Aluminium F436-1001	20, 30, 40, 50, 60, 100 mm	20, 30, 40, 50, 60, 100 mm	30, 40 mm	30, 40 mm	30, 40, 50, 100 mm	30, 40, 50, 100 mm	
Moosgrün 600505-116700	20, 30, 40, 50, 60, 100 mm	20, 30, 40, 50, 60, 100 mm	30, 40 mm	30, 40 mm	30, 40, 50, 100 mm	30, 40, 50, 100 mm	
Quarzgrau 703905-116700	20, 30, 40, 50, 60, 100 mm	20, 30, 40, 50, 60, 100 mm	30, 40 mm	30, 40 mm	30, 40, 50, 100 mm	30, 40, 50, 100 mm	
Schiefergrau 701505-116700	20, 30, 40, 50, 60, 100 mm	20, 30, 40, 50, 60, 100 mm	30, 40 mm	30, 40 mm	30, 40, 50, 100 mm	30, 40, 50, 100 mm	
Schiefergrau glatt 701505-808300	20, 30, 40, 50, 60, 100 mm	20, 30, 40, 50, 60, 100 mm	30, 40 mm	30, 40 mm	30, 40, 50, 100 mm	30, 40, 50, 100 mm	
Schokobraun 887505-116700	20, 30, 40, 50, 60, 100 mm	20, 30, 40, 50, 60, 100 mm	30, 40 mm	30, 40 mm	30, 40, 50, 100 mm	30, 40, 50, 100 mm	20, 30, 40, 50 mm
Schwarzbraun 851805-116700	20, 30, 40, 50, 60, 100 mm	20, 30, 40, 50, 60, 100 mm	30, 40 mm	30, 40 mm	30, 40, 50, 100 mm	30, 40, 50, 100 mm	
Silbergrau 715505-116700	20, 30, 40, 50, 60, 100 mm	20, 30, 40, 50, 60, 100 mm	30, 40 mm	30, 40 mm	30, 40, 50, 100 mm	30, 40, 50, 100 mm	

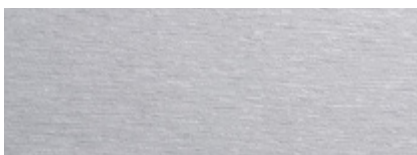

Metbrush Aluminium | F436-1001

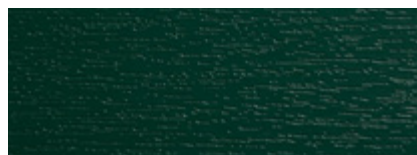

Moosgrün | 600505-116700

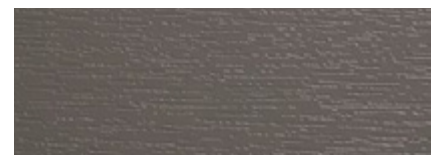

Quarzgrau | 703905-116700

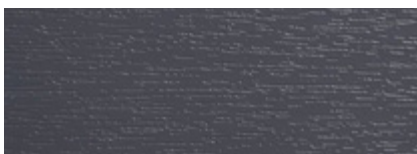

Schiefergrau | 701505-116700



Schiefergrau glatt | 701505-808300



Schokobraun | 887505-116700

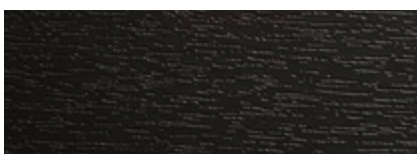

Schwarzbraun | 851805-116700

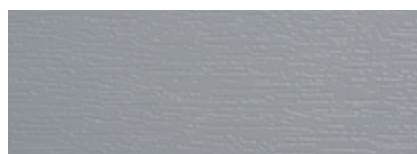

Silbergrau | 715505-116700



Die Abbildungen der dargestellten Oberflächen und Strukturen sind aus drucktechnischen Gründen hinsichtlich Farbe und Prägung nicht verbindlich. Sie dienen lediglich einer ersten Übersicht.

Renolit MX

Profex Farbcode	Variante	Dekorbezeichnung Profex	Dekornummer	Prägung	Aufschlag
3241002	MX	Anteak	9.3241 002	119500	0%
1605	MX	Anthrazitgrau	02.11.71.000041	116700	0%
1605-G	MX	Anthrazitgrau glatt	02.11.71.000041	809700	0%
6014	MX	Astfichte	9.3186 014	116700	0%
6858	MX	Balmoral	02.11.71.000106	100200	15%
1205	MX	Basaltgrau	02.11.71.000039	116700	0%
1205-G	MX	Basaltgrau glatt	02.11.71.000039	809700	0%
9041	MX	Bergkiefer	9.3069 041	116700	0%
3202001	MX	Black cherry	9.3202 001	116700	15%
6871	MX	Buckingham grey	02.11.71.000108	100200	15%
9195	MX	Canadian	3.0178 002	101100	15%
9246	MX	Chartwell green	02.11.61.000029	101100	15%
3001	MX	Crown platin	9.1293 001	119500	15%
2505	MX	Dunkelgrün	02.11.61.000009	116700	15%
8105	MX	Dunkelrot	02.11.31.000013	116700	15%
3010	MX	Earl platin	9.1293 010	119500	15%
2089	MX	Eiche dunkel	9.2052 089	116700	0%
2090	MX	Eiche mittel	9.2052 090	116700	15%
8076	MX	Eiche natur	9.3118 076	116800	15%
9008	MX	Eiche rustikal	9.3149 008	116700	0%
9122	MX	Gale grey finesse	02.11.71.000110	801300	15%
8001	MX	Golden oak	9.2178 001	116700	0%
9124	MX	Hazy Grey Finesse	02.11.71.000111	801300	15%
9198	MX	Indian	3.0178 003	101100	15%
3211005	MX	Irish oak	9.3211 005	114800	15%
6870	MX	Kensington grey	02.11.71.000109	100200	15%
5105	MX	Lichtgrau	02.11.71.000049	116700	0%
2002	MX	Macore	9.3162 002	116700	15%
7013	MX	Mahagoni	9.2097 013	116700	0%
9197	MX	Montana	3.0178 001	101100	15%
7004	MX	Mooreiche	9.3167 004	116700	0%
0505	MX	Moosgrün	02.11.61.000013	116700	0%
8007	MX	Nussbaum	9.2178 007	116700	0%
2001	MX	Oregon 4	9.1192 001	116700	15%
3002	MX	Quarz platin	9.1293 002	119500	15%
3905	MX	Quarzgrau	02.11.71.000046	116700	0%
3905-G	MX	Quarzgrau glatt	02.11.71.000046	809700	0%
4007	MX	Rustic cherry	9.3214 007	119500	15%
5021	MX	Sapeli	9.2065 021	116700	0%
701505	MX	Schiefergrau	02.11.71.000040	116700	0%
701505-G	MX	Schiefergrau glatt	02.11.71.000040	809700	0%
7505	MX	Schokobraun	02.11.81.000122	116700	0%
1805	MX	Schwarzbraun	02.11.81.000101	116700	0%
2105-G	MX	Schwarzgrau glatt	02.11.71.000042	809700	15%
9158	MX	Sherwood (goldenen oak)	3.0029 005	101100	15%
9237	MX	Siena noce	4.0131 003	114800	0%
9254	MX	Siena PL	4.0131 001	114800	15%
9233	MX	Siena rosso	4.0131 005	114800	0%
0405	MX	Signalgrau	02.11.71.000038	116700	0%
0405-G	MX	Signalgrau glatt	02.11.71.000038	809700	0%

Profex Farbcode	Variante	Dekorbezeichnung Profex	Dekornummer	Prägung	Aufschlag
5505	MX	Silbergrau	02.11.71.000047	116700	0%
5505-G	MX	Silbergrau glatt	02.11.71.000047	808300	0%
9229	MX	Slate grey	02.11.71.000040	101100	15%
9229	MX	Slate grey finesse	02.11.71.000040	801300	15%
4009	MX	Soft cherry	9.3214 009	119500	15%
5005	MX	Stahlblau	02.11.51.000033	116700	15%
2009	MX	Streifen douglasie	9.3152 009	116700	0%
300505	MX	Weinrot	02.11.31.000012	116700	15%
9240	MX	Winchester	4.0175 004	114800	15%
9252	MX	Winchester XC	4.0175 006	114800	15%
6857	MX	Windsor	02.11.71.000107	100200	15%

Renolit FX

Profex Farbcode	Variante	Dekorbezeichnung Profex	Dekornummer	Prägung	Aufschlag
8702	FX	Aluminium brush effect fx	9.1298 702	119501	25%
0003	FX	Anthrazitgrau 7016	02.12.71.000003	116701	25%
0003	FX	Anthrazitgrau glatt 2	02.12.71.000003	809700	25%
0065	FX	Ash C-35 N	02.12.81.000065	808302	25%
3202001	FX	Black cherry fx	9.3202 701	116701	25%
0004	FX	Black smooth 2	02.12.01.000004	809700	25%
0016	FX	Braun 8972	02.12.81.000016	116701	25%
3714	FX	Bronze platin fx	9.1293 714	119501	25%
0061	FX	Ceylon C-34 N	02.12.81.000061	808302	25%
0004	FX	Dunkelblau 5030	02.12.51.000004	116701	25%
2089	FX	Eiche dunkel fx	9.2052 789	116701	25%
9008	FX	Eiche rustikal fx	9.3149 708	116701	25%
5009	FX	Eisenglimmer braun fx	1.0065 009	341300	25%
0062	FX	Flemish gold C-33 n glatt	02.12.81.000062	808302	25%
8001	FX	Golden oak fx	9.2178 701	116701	25%
7013	FX	Mahagoni fx	9.2097 713	116701	25%
0018	FX	Moondance C-31 n glatt	02.12.71.000018	808302	25%
8007	FX	Nussbaum fx	9.2178 707	116701	25%
0001	FX	Pyrite	02.12.17.000001	119501	25%
0011	FX	Schokobraun 8210	02.12.81.000011	116701	25%
0041	FX	Shadow black smooth	02.12.81.000041	808302	25%
0013	FX	Silber glatt	02.12.76.000013	808302	25%
0014	FX	Silber V 9705	02.12.76.000014	119501	25%
8703	FX	Silver brush effect fx	9.1298 703	119501	25%
0019	FX	Trompet C-32 n glatt	02.12.71.000019	808302	25%

Renolit PX

Profex Farbcode	Variante	Dekorbezeichnung Profex	Dekornummer	Prägung	Aufschlag
3805-G	PX	Achatgrau glatt px	02.20.71.000005	808300	15%
3805	PX	Achatgrau px	02.20.71.000005	116700	15%
0078008	PX	Amaranth oak px	3.0078 008	102200	25%
1605-G	PX	Anthrazitgrau glatt 2 px	02.20.71.000001	809700	25%
1605	PX	Anthrazitgrau px	02.20.71.000001	116700	25%
1605	PX	Anthrazitgrau px	02.20.71.000001	102200	25%
1605-UM	PX	Anthrazitgrau ultra-matt px	02.20.71.000001	504700	25%
1205	PX	Basaltgrau px	02.20.71.000010	116700	25%
9041	PX	Bergkiefer px	9.3069 341	116700	25%
3202001	PX	Black cherry px	9.3202 301	116700	25%
'0705	PX	Brilliantblau px	02.20.51.000002	116700	25%
'0001	PX	Champagne glatt 2 px	02.20.17.000001	809700	25%
0048	PX	Claystone px	02.20.81.000048	103200	25%
7905	PX	Cremeweiss px	02.20.11.000001	116700	0%
5054	PX	Cremeweiss px	02.20.11.000001	102200	25%
1379	PX	Cremeweiss ultra-matt px	02.20.11.000001	504700	25%
9294	PX	Crystal white ash px	02.12.91.000017	117900	25%
0189003	PX	Dark alder px	3.0189 003	102200	25%
0057004	PX	Desert oak	2.0057 004	130300	25%
2505	PX	Dunkelgrün px	02.20.61.000001	116700	25%
2505	PX	Dunkelgrün px	02.20.61.000001	102200	25%
2089	PX	Eiche dunkel px	9.2052 389	116700	25%
8076	PX	Eiche natur px	9.3118 376	116801	25%
9008	PX	Eiche rustikal px	9.3149 308	116700	25%
0065001	PX	Eisenglimmer anthrazit px	1.0065 001	341300	25%
0065002	PX	Eisenglimmer schiefer px	1.0065 002	341300	25%
0065017	PX	Eisenglimmer schwarz px	1.0065 017	341300	25%
0065007	PX	Eisenglimmer weiss px	1.0065 007	341300	25%
8004	PX	Ginger oak px	3.0078 004	102200	15%
8001	PX	Golden oak px	9.2178 301	116700	25%
5505	PX	Grau px	02.20.71.000007	116700	25%
5505	PX	Grau px	02.20.71.000007	102200	25%
5056	PX	Hellelfenbein px	02.20.11.000006	116700	25%
3078007	PX	Honey oak px	3.0078 007	102200	15%
3211305	PX	Irish oak px	9.3211 305	114800	25%
5105	PX	Lichtgrau px	02.20.71.000011	116700	25%
2002	PX	Macore px	9.3162 302	116700	25%
7013	PX	Mahagoni px	9.2097 313	116700	25%
0057006	PX	Monument oak px	2.0057 006	130300	25%
505	PX	Moosgrün px	02.20.61.000002	116700	25%
0057005	PX	Mountain oak px	2.0057 005	130300	25%
0065015	PX	Noir 2100 px	1.0065 015	341300	25%
8007	PX	Nussbaum px	9.2178 307	116700	25%
3905	PX	Quarzgrau px	02.20.71.000012	116700	25%

Profex Farbcode	Variante	Dekorbezeichnung Profex	Dekornummer	Prägung	Aufschlag
4007	PX	Rustic cherry px	9.3214 307	119500	25%
5021	PX	Sapeli px	9.2065 321	116700	25%
7505	PX	Schokobraun px	02.20.81.000018	116700	25%
5047-2	PX	Schwarz px	02.20.01.000002	116700	25%
5047-1	PX	Schwarz px	02.20.01.000002	102200	25%
5047	PX	Schwarz ultra-matt px	02.20.01.000002	504700	0%
1805	PX	Schwarzbraun px	02.20.81.000010	116700	25%
0131002	PX	Siena pl px	4.0131 002	114800	25%
0131004	PX	Siena pn px	4.0131 004	114800	25%
0131006	PX	Siena pr px	4.0131 006	114800	25%
5005	PX	Stahlblau px	02.20.51.000001	116700	25%
2009	PX	Streifendouglasie px	9.3152 309	116700	25%
0078009	PX	Truffle oak px	3.0078 009	102200	25%
300505	PX	Weinrot px	02.20.31.000002	116700	25%
5205	PX	Weiss px	02.20.91.000001	116801	25%
5205	PX	Weiss px	02.20.91.000001	102200	25%
9152	PX	Weiss ultra-matt px	02.20.91.000001	504700	25%
1306	PX	Weissbach eiche px	9.3241 306	102200	15%
0175006	PX	Winchester px	4.0175 006	114800	25%
046843	PX	Winchester px	90.046.843	114800	25%
0158004	PX	Woodland oak px	4.0158 004	102200	25%

Continental Cool colors

Profex Farbcode	Variante	Dekorbezeichnung Profex	Dekornummer	Aufschlag
3805	cool colors	Achatgrau	F436-5037	15%
7037	cool colors	Achatgrau SFTN	F436-7037	25%
5053	cool colors	Altweiss TP60	F456-5053	0%
6053	cool colors	Altweiss matt	F456-6053	25%
1012	cool colors	Alux anthrazit	F436-1012	25%
1014	cool colors	Alux DB 703	F436-1014	15%
1016	cool colors	Alux grau aluminium	F436-1016	25%
1015	cool colors	Alux weissaluminium	F436-1015	25%
1605	cool colors	Anthrazitgrau	F436-5003	25%
1605-HMP	cool colors	Anthrazitgrau SFTN	F436-7003	0%
6003	cool colors	Anthrazitgrau SFTN matt	F436-6003	15%
4003	cool colors	Anthrazitgrau STYLO	F436-4003	15%
3078	cool colors	Asteiche natur	F436-3078	25%
1205	cool colors	Basaltgrau	F436-5048	25%
1205-HMP	cool colors	Basaltgrau SFTN	F436-7048	15%
6048	cool colors	Basaltgrau SFTN matt	F436-6048	25%
5015	cool colors	Beige	F456-5015	25%
6015	cool colors	Beige SFTN matt	F456-6015	25%
5038	cool colors	Betongrau	F436-5038	25%
3031	cool colors	Birke rosé	F436-3031	25%
5057	cool colors	Brillantweiss	F456-5057	0%
3043	cool colors	Cherry amaretto	F436-3043	25%
2012	cool colors	Colmar Eiche sepia	F436-2012	25%
5054	cool colors	Creme TP60	F456-5054	0%
5001/4054	cool colors	Cremeweiss	F456-5001	15%
6001	cool colors	Cremeweiss SFTN matt	F456-6001	15%
2076	cool colors	Eiche kolonial	F436-2076	25%
2075	cool colors	Eiche mocca	F436-2075	25%
6066	cool colors	Fenstergrau SFTN matt	F436-6066	25%
5056	cool colors	Hellelfenbein	F456-5056	25%
5033	cool colors	Kieselgrau	F436-5033	25%
2032	cool colors	Kirsche Piemont	F436-2032	25%
5105	cool colors	Lichtgrau	F436-5063	25%
2002	cool colors	Macoree	F436-2001	25%
1001	cool colors	Metbrush aluminium	F436-1001	15%
1006	cool colors	Metbrush anthrazitgrau	F436-1006	25%
1007	cool colors	Metbrush messing	F436-1007	25%
1004	cool colors	Metbrush platin	F436-1004	25%
4361005	cool colors	Metbrush quarzgrau	F436-1005	25%
1002	cool colors	Metbrush silver	F436-1002	15%
2007	cool colors	Montana Eiche tabak	F436-2007	15%
3077	cool colors	Newcastle Oak khaki	F436-3077	25%
3042	cool colors	Noce Sorrento balsamico	F436-3042	15%
3041	cool colors	Noce Sorrento natur	F436-3041	25%
4362009	cool colors	Oregon Pine natur	F436-2009	25%
9016	cool colors	Oxidgrau SFTN matt	F456-9016	25%
5058	cool colors	Papyrusweiss	F456-5058	25%
5020	cool colors	Pastellgruen	F436-5020	25%
3905	cool colors	Quarzgrau	F436-5047	15%
7047	cool colors	Quarzgrau SFTN	F436-7047	25%
6047	cool colors	Quarzgrau SFTN matt	F436-6047	15%

Profex Farbcode	Variante	Dekorbezeichnung Profex	Dekornummer	Aufschlag
4053	cool colors	Reinweiss Stylo	F456-4053	15%
5013	cool colors	Rubinrot	F436-5013	25%
5021	cool colors	Sapeli	F436-2085	25%
6055	cool colors	S-bronze SFTN matt	F436-6055	25%
701505	cool colors	Schiefergrau	F436-5050	25%
7050	cool colors	Schiefergrau SFTN	F436-7050	25%
6050	cool colors	Schiefergrau SFTN matt	F436-6050	15%
5071	cool colors	Schwarzbraun	F436-5071	15%
6071	cool colors	Schwarzbraun SFTN matt	F436-6071	25%
7023	cool colors	Schwarzgrau SFTN	F436-7023	25%
6023	cool colors	Schwarzgrau SFTN matt	F436-6023	15%
5031	cool colors	Seidengrau	F436-5031	25%
3087	cool colors	Sheffield Oak brown	F436-3087	25%
3086	cool colors	Sheffield Oak grey	F436-3086	15%
3091	cool colors	Sheffield Oak kolonial	F436-3091	25%
3081	cool colors	Sheffield Oak light	F456-3081	15%
5505	cool colors	Silbergrau	F436-5049	15%
6039	cool colors	Silicia SFTN matt	F436-6039	25%
2060	cool colors	Sipo	F436-2060	25%
5005	cool colors	Stahlblau	F436-5006	25%
2036	cool colors	Staufereiche kolonial	F436-2036	25%
2048	cool colors	Staufereiche mocca	F436-2048	25%
2035	cool colors	Staufereiche terra	F436-2035	25%
5045	cool colors	Steingrau	F436-5045	25%
2505	cool colors	Tannengruen	F436-5021	15%
7049	cool colors	Titanium SFTN	F436-7049	15%
6065	cool colors	Umbragrau SFTN matt	F436-6065	25%
7030	cool colors	Verkehrsw Weiss SFTN	F456-7030	25%
3058	cool colors	Walnuss amaretto	F436-3058	25%
3062	cool colors	Walnuss kolonial	F436-3062	25%
3059	cool colors	Walnuss terra	F436-3059	25%
1023	cool colors	X-brush schwarzbraun	F436-1023	25%
1022	cool colors	X-brush stahlblau	F436-1022	25%
1021	cool colors	X-brush titan	F436-1021	25%

Continental Cool colors PLUS

Profex Farbcode	Variante	Dekorbezeichnung Profex	Dekor-nummer	Aufschlag
6042	cool colors PLUS	American brown SFTN matt	F446-6042	25%
1605	cool colors PLUS	anthrazitgrau	F446-5003	25%
1605-HMP	cool colors PLUS	anthrazitgrau SFTN	F446-7003	25%
1605-HMP-M	cool colors PLUS	anthrazitgrau SFTN matt	F446-6003	25%
7052	cool colors PLUS	braun SFTN	F446-7052	25%
2076	cool colors PLUS	Eiche kolonial	F446-2076	25%
2075	cool colors PLUS	Eiche mocca	F446-2075	25%
6051	cool colors PLUS	Fango SFTN matt	F446-6051	25%
1025	cool colors PLUS	Goldbronze	F446-1025	25%
4062	cool colors PLUS	jet back STYLO	F446-4062	25%
7062	cool colors PLUS	jet black SFTN	F446-7062	25%
6062	cool colors PLUS	jet black SFTN matt	F446-6062	15%
2002	cool colors PLUS	Macoree	F446-2001	25%
7041	cool colors PLUS	m-bronze SFTN	F446-7041	25%
2007	cool colors PLUS	Montana Eiche tabak	F446-2007	25%
5021	cool colors PLUS	Sapeli	F446-2002	25%
7055	cool colors PLUS	s-bronze SFTN	F446-7055	25%
5010	cool colors PLUS	schwarzbraun	F446-5010	25%
6010	cool colors PLUS	schwarzbraun SFTN matt	F446-6010	25%
6023	cool colors PLUS	schwarzgrau SFTN matt	F446-6023	25%
2060	cool colors PLUS	Sipo	F446-2060	25%

Continental Mattex

Profex Farbcode	Variante	Dekorbezeichnung Profex	Dekor-nummer	Aufschlag
6003	mattex	Mattex anthrazitgrau	F470-6003	25%
6048	mattex	Mattex basaltgrau	F470-6048	25%
1014	mattex	Mattex DB 703	F470-1014	25%
6066	mattex	Mattex fenstergrau	F470-6066	25%
6062	mattex	Mattex jet black	F476-6062	25%
9026	mattex	Mattex Kitami dark	F470-9026	25%
6047	mattex	Mattex quarzgrau	F470-6047	25%
6055	mattex	Mattex s-bronze	F476-6055	25%
6065	mattex	Mattex umbragrau	F470-6065	25%
6030	mattex	Mattex verkehrswiss	F470-6030	25%

Continental Woodec

Profex Farbcode	Variante	Dekorbezeichnung Profex	Dekor-nummer	Aufschlag
3002	woodec	Woodec Sheffield Oak alpine	F470-3002	25%
3003	woodec	Woodec Sheffield Oak concrete	F470-3003	25%
3001	woodec	Woodec Turner Oak malt	F470-3001	25%
3004	woodec	Woodec Turner Oak toffee	F470-3004	25%

Sonstiges

Dekorprofile-Informationen

Unser breites Standard-Dekorprogramm beinhaltet Kammer-, Flach-, Winkel- und Rohrprofile in vielen verschiedenen Größen/Breiten.

Durch unser vielfältiges Dekorlager können wir alle Farben unter anderem der Hersteller Renolit, Continental (Hornschuch, Skai) und LG anbieten.

Zudem können wir aufgrund von eigenen Ummantelungsmaschinen alle Profile ummanteln und weiterveredeln.



Rely on it.



Trägermaterial

Das Trägermaterial wird aus technischen Gründen unterschiedlich gefertigt, so dass die Farbe des Trägermaterials variieren kann.

Anfang und Ende eines Profils können aus technischen Gründen möglicherweise nicht optimal beschichtet sein, daher sollten jeweils die ersten und letzten 2cm vor dem Zuschnitt der benötigten Längen abgeschnitten werden.

Dieser Umstand stellt keinen Mangel unserer vertraglichen Leistung dar.

Folien-Verfügbarkeit

Alle Dekorfolien sind unter Vorbehalt der Verfügbarkeit der Folienhersteller lieferbar.

Ausdehnung

Stellen Sie sicher, dass Sie bei der Verarbeitung der Profile genügend Platz zur Längenausdehnung der Profile lassen, da es sonst zu Spannungen kommen kann die zur Ablösung der Profile vom Baukörper führen kann.

Weiß Profile: min. 0,3% der Verarbeitungslänge

Folierte/dunkle Profile: min. 0,5% der Verarbeitungslänge

Schutzfolie

Bitte entfernen Sie die Schutzfolie nicht unter +15 °C und nicht über +30 °C.

Die Folie muss direkt nach der Verarbeitung abgezogen werden. Die Folie ist bis max. 6 Monate witterungsbeständig.

Lagerung

Kunststoffprofile werden verpackt und flach ausgerichtet gelagert. Direkte Einwirkungen von Sonne und Regen während der Lagerung sollte unbedingt vermieden werden. Eine Lagerung im Außenbereich ohne entsprechender Verpackung ist nicht empfehlenswert und kann somit nicht in Ihrer Qualität beansprucht werden.

Transport

Für die kostengünstige Variante Paketdienst können Profile als Ronde versendet werden. Diese müssen sofort nach dem Transport ihre richtige Lagerung wieder einnehmen, dies gilt für alle nicht flach aufliegenden Verpackungen (siehe Lagerung).

Material-Informationen

Profex Kunststoffprofile bestehen aus Hart- und Weich-PVC.

Sie werden hauptsächlich aus PVC-Granulaten namhafter deutscher Chemieunternehmen hergestellt. Die Profile können für den Innen- und Außeneinsatz verwendet werden.

Das Granulat ist schlagzäh, farb- und witterungsbeständig eingestellt.

Die eingesetzten Materialtypen bieten bei der Herstellung von Profilen durch die Wahl geeigneter Stabilisierungssysteme in Kombination mit UV-beständigen Pigmenten eine ausgezeichnete Witterungsbeständigkeit.

Vor allem die Farbe Weiß gewährleistet durch den relativ hohen Anteil an TiO₂ (Titandioxid) einen zusätzlichen Schutz gegen UV-Strahlung.

Die im Bauwesen üblichen Gesetze und Verordnungen zur Produktgewährleistung, wie z. B. das Baugesetzbuch (BGB) und die Verdingungsverordnung für Bauleistungen (VOB) sind selbstverständlich auch für den Einbau von Profilen, die aus diesen Materialien hergestellt sind, gültig.

Profile aus Regranulat

Mit Profilen aus Regranulat leisten wir gemeinsam einen ressourcenschonenden und umweltgerechten Beitrag, da das ursprünglich entsorgte Material in nahezu gleicher Qualität wieder dem Wertstoffkreislauf zugeführt wird.

Profile aus Regranulat sind meist grau – können aber auch jede andere Mischfarbe haben.



4.1

4.2

Profile und Längen:	lt. Katalog – Standard-Lagerlänge 6,00 m.
Material:	Hart-PVC, Dichtlippen aus Weich-PVC.
Farben:	Weiß, verschiedene Holz- und Sonderdekore. Andere Farben erhalten Sie auf Anfrage.
Verpackungseinheiten:	Siehe Katalog.
Mindermengen:	Für Profile die nicht in vollen Verpackungseinheiten abgenommen werden, erheben wir einen Aufschlag von 35,-- EURO pro Artikel.
Lieferung:	Ab Werk, zuzüglich Fracht und Verpackung.
Preise:	Alle Preise verstehen sich zuzüglich der jeweils gültigen gesetzlichen Mehrwertsteuer, derzeit 19%.

Die Ware bleibt bis zur vollständigen Bezahlung unser Eigentum.

Es gelten unsere allgemeinen Geschäftsbedingungen.

Verarbeitungshinweise

Verarbeitung Kunststoffprofile (selbst- und nicht selbstklebend)

Untergründe / Oberflächenbeschaffenheit / Oberflächenvorbehandlung

Da die Festigkeit einer Verklebung nur so gut sein kann wie die innere Festigkeit der zu verklebenden Materialien, müssen diese in sich fest sein. Die Oberfläche sollte möglichst glatt und in sich geschlossen sein. Bei rauen, unebenen Untergründen sollten dickere, ausgleichende Klebebänder eingesetzt werden.

Da in einigen Fällen die Möglichkeit von Beeinträchtigungen der Verklebung durch Wechselwirkungen zwischen zu verklebendem Material und dem Klebeband besteht, z.B. durch Weichmacherwanderung (Weich-PVC, Gummi), ist eine Verträglichkeitsprüfung empfehlenswert.

Die zu verklebenden Oberflächen müssen trocken, frei von Staub, Öl, Wachs, Oxiden, Trennmitteln und anderen Verunreinigungen sein.

Zum Entfernen von Verunreinigungen können z.B. folgende Lösungsmittel verwendet werden:

- Profex-Spezialreiniger (siehe Zubehör)
- Alkohole, wie z.B. Äthanol oder Isopropanol
- Aceton
- flüssige aliphatische Kohlenwasserstoffe, wie z.B. Wasch- bzw. Testbenzine

Verwenden Sie dazu am besten saubere, fusselfreie Lappen oder Einwegpapiertücher.

Vor der Reinigung ist unbedingt zu prüfen, dass die verwendeten Lösungsmittel die Materialien nicht angreifen, z.B. bei Lacken oder Kunststoffen.

Es sollten keine silikonhaltigen Haushaltsreinigungsmittel verwendet werden.

Bei der Reinigung müssen die beim Umgang mit Lösungsmitteln und Chemikalien geltenden Sicherheitsvorschriften der Hersteller eingehalten werden. Durch Reinigung nicht entfernbare Verunreinigungen können durch mechanische Behandlung der Oberfläche, wie z.B. Anschleifen, entfernt werden. Der Schleifstaub ist anschließend durch Reinigung zu entfernen.

Einige Materialien sind aufgrund ihrer chemischen Struktur nicht bzw. schwierig zu verkleben. Dazu zählen z.B. Teflon, silikonhaltige Materialien, Gummiprodukte, unpolare Kunststoffe (wie PE und PP) und Locke mit klebkraftmindernden Zusätzen (Silikone, Paraffine, Wachse oder anderer Verlaufsmittel).

Eine ausreichende Verklebung ist bei diesen Materialien meist nur durch eine speziell abgestimmte mechanische, physikalische oder chemische Vorbehandlung, wie z.B. Corona-Vorbehandlung, Plasmavorbehandlung, Primer, etc., zu erreichen.

Verarbeitungstemperatur

Die optimale Verarbeitungstemperatur für Klebebänder ist zwischen + 15°C und + 30°C. Es sollte darauf geachtet werden, dass keine Kondensatbildung auftritt, z.B. beim Transport von Materialien aus kalten Lagerräumen in warme Produktionsräume. Profile müssen mind. 24 h vor der Verarbeitung im warmen Raum lagern.

Anpressdruck

Ein wichtiges Kriterium bei der Applikation eines Klebebandes ist der Anpressdruck. Ein hoher Anpressdruck, z.B. mit einer Andruckrolle oder einem Raket, sorgt für einen guten Oberflächenkontakt und damit eine gute Klebeverbindung. Die Art und Höhe des Anpressdrucks ist abhängig von der Art des Klebebandes und vom zu verklebenden Material.

Endklebkraft

Bitte beachten Sie, dass die Endfestigkeit der Verklebung erst nach ca. 24 -72 Stunden erreicht wird.

Zusatz

Weitere Hinweise entnehmen Sie bitte aus den Verkaufs- und Lieferbedingungen.

Montageanleitung Verkleidungsprofile

Lagerung

VP200/VP250/P200 werden verpackt und flach ausgerichtet gelagert. Direkte Einwirkungen von Sonne und Regen während der Lagerung sollte unbedingt vermieden werden. Verpackungen müssen auf ganzer Länge geöffnet werden.

Behandlung

Die Verkleidungspaneelle und deren Zusatzprofile nicht mit der Sichtseite übereinander reiben. Keine harten und scharfen Gegenstände mit der Sichtseite in Kontakt bringen. Die Schutzfolie der Paneelle direkt nach der Montage jedes Paneels entfernen und die Oberfläche visuell kontrollieren (bei Auf-Sparren-Verarbeitung vor der Montage!).

Beanstandungen nach der Verarbeitung können nicht geltend gemacht werden. Bei Temperaturen <10°C Kunststoffprofile generell behutsam verarbeiten.

Werkzeuge

Die Verkleidungspaneelle können mit normalen handelsüblichen Werkzeugen bearbeitet werden. Gesägt wird mit einer feinzahnigen Säge (Handsäge, Stichsäge), oder dem Einhandwinkelschleifer mit eingespannter segmentloser Diamantscheibe für Fliesen. Es besteht auch die Möglichkeit mit einer Kapp- oder Kreissäge zu arbeiten. In diesem Fall muss das feinzahnige Sägeblatt verkehrt herum eingebaut sein, wenn nicht ein spezielles Kunststoffsägeblatt mit negativen Trapez-Flachzahn zum Einsatz kommt. Zum Bohren HSS-Bohrer ohne Zentrierspitze verwenden.

Befestigungsmittel

Verkleidungspaneelle werden durch die Schuss-Nut mit nichtrostenden Nägeln oder nichtrostenden Schrauben 3,5x25 mm auf der Unterkonstruktion befestigt. Es besteht auch die Möglichkeit die Profile mit Befestigungsklemmen zu montieren oder einem Klammergerät die Paneelle durch die Schuss-Nut zu klammern. In letzterem Fall muss vorher die Schlagkraft des Schussgerätes an einem Reststück ermittelt werden. Die Zusatzprofile werden im Abstand von ca. 30 cm mit Edelstahlschrauben oder Nägeln, je nach Wahl, montiert.

Montage

Die Montage der Verkleidungspaneelle erfolgt auf einer Holzunterkonstruktion mit einer minimalen Holzstärke von 25 mm und einer Mindestbreite von 30 mm oder Kunststoff Montagelatte 30x20 mm.

Der Lattenabstand muss so eingehalten werden, dass die Verkleidungspaneelle im Bereich der Dachüberstände (Auf-Sparren-Deckung und Unterverkleidung) mindestens alle 80 cm befestigt werden kann. Bei farbigen Paneelen mindestens alle 50 cm. Im Bereich der Fassade muss der Lattenabstand so eingehalten werden, dass die Verkleidungspaneelle mindestens alle 30 cm befestigt werden kann.

Farbige Paneelle an der Fassade: Lattenabstand max. 30 cm und Verarbeitungslänge dieser Paneelle max. 300 cm. An jedem Paneel Ende ist ein Dehnbabstand von mindestens 8 mm einzuhalten. Die Schutzfolie der Paneelle direkt nach der Montage jedes Paneels entfernen und die Oberfläche visuell kontrollieren. Eine Belüftung der Unterkonstruktion ist zwingend notwendig. Selbstverständlich ist mit den Verkleidungspaneelen eine Montage oberhalb des Sparrens möglich. In diesem Fall wird im Bereich des Sparrens durch das Paneel geschraubt.

Verkaufs- und Lieferungsbedingungen der Profex Kunststoffe GmbH

Stand: 01/2016

Diese Verkaufs- und Lieferungsbedingungen gelten für alle von unserer Firma abgeschlossenen Geschäfte, soweit nicht durch besondere schriftliche Vereinbarung Gegenteiliges mit dem Käufer ausdrücklich vereinbart ist. Für Einzelheiten, die damit noch nicht geklärt sind, gelten ergänzend die Verkaufsbedingungen der kunststoffverarbeitenden Industrie. Den allgemeinen Geschäfts- und Einkaufsbedingungen der Käufer, welche unsere Verkaufs- und Lieferungsbedingungen bei Erteilung des Auftrages auch nur teilweise ausschließen, wird hiermit ausdrücklich widersprochen. Sie verpflichten uns auch dann nicht, wenn wir nicht noch einmal bei Bestätigung des Auftrages widersprechen oder der Käufer unserer Bedingungen nur durch schriftliche Bestätigung anerkennt. Wenn bei früheren Lieferungen Abweichungen von unseren Verkaufs- und Lieferungsbedingungen akzeptiert worden sind, so stellen diese Ausnahmen dar und sind für dieses Geschäft unwirksam. Unsere Verkaufs- und Lieferungsbedingungen gelten deshalb als vom Käufer angenommen, sofern er nicht unverzüglich nach Erhalt der Auftragsbestätigung schriftlich widerspricht.

1. Angebote – Alle unsere Angebote – auch durch unsere Reisenden, Handelsvertreter oder sonstigen Beauftragten – sind freibleibend. Zwischenverkauf bleibt vorbehalten. Muster oder Zeichnungen werden nur auf Wunsch zurückgesandt. Kommt ein Auftrag nicht zustande, so ist uns erlaubt, diese drei Monate nach Abgabe des Angebotes zu vernichten.

2. Abschlüsse, Verträge und anderweitige Vereinbarungen werden erst dann für uns bindend, wenn wir sie schriftlich bestätigt haben. Mündliche Abreden jeglicher Art entbehren jeder Rechtswirkung.

3. Preise – Sämtliche Preise gelten ab Werk oder ab Lager ausschließlich Fracht, Zoll und Verpackung, soweit nichts anderes vereinbart ist. Bei Lieferungen mit Frachtvergütung sind Frachten, Zölle usw. vom Käufer skontofrei vorzulegen. Werden zwischen Abschluss und Erfüllung des Vertrages Lohn- und Gehaltstarife, Preise für Rohstoffe, Steuern, Zölle, Frachten, Gebühren oder Abgaben erhöht bzw. neu eingeführt oder findet durch Veränderung der Währungsparitäten eine Erhöhung der Preise statt, so sind wir berechtigt, den Kaufpreis entsprechend zu erhöhen. Ausländische Zoll- und Einfuhrvorschriften werden nach bestem Wissen berücksichtigt. Wir haften jedoch nicht für etwa aus diesen Vorschriften entstehende Verbindlichkeiten.

4. Lieferungen – Lieferungen erfolgen in handelsüblicher Beschaffenheit. Muster gelten als ungefähre Typen- und Farbmuster. Maßgebend für Qualität und Ausführung sind die Durchschnittsausfallmuster. Für die konstruktiv richtige Gestaltung der vom Käufer zur eigenen Nutzung in Auftrag gegebenen Profile, Press- und Spritzgussteile sowie für ihre praktische Eignung ist der Käufer allein verantwortlich,

auch wenn wir bei deren Entwicklung beratend mitgewirkt haben. Der Versand der Ware erfolgt auf Gefahr des Käufers. Franko-Lieferung oder Frachtvergütung ändern daran nichts. Beides berührt nur die Preisstellung. Sämtliche Lieferungen, auch Teillieferungen aus laufenden Abschlüssen, gelten jeweils als besondere Geschäfte, werden getrennt berechnet und getrennt zur Zahlung fällig und sind ohne Einfluss auf andere Lieferungen. Mehr- oder Minderlieferungen von ca. 10% sind sowohl hinsichtlich der gesamten Abschlussmenge als auch der einzelnen Teillieferung gestattet. Produktionsbedingte Maßtoleranzen sind auch ohne besonderen Hinweis in Zeichnungen oder anderen Unterlagen zulässig. Auf Wunsch kann im Einzelfall eine Festlegung erfolgen. Für Profile der Fenstersysteme gilt insbesondere der GKV-Prüf- und Bewertungsstandard für Kunststoff-Fensterprofile aus PVC in der neuesten Fassung. Geringfügige Abweichungen in Ausfall, Gewicht und Farbe berechtigen nicht zu Beanstandungen. Lieferzeiten gelten von uns als erfüllt, wenn die Ware von unserem Werk oder Lager verladen worden ist oder mangels rechtzeitiger Gestellung von Beförderungsmitteln verladebereit liegt. Der Käufer ist verpflichtet, uns bei Überschreitung der vereinbarten Lieferzeit eine angemessene Nachfrist zu stellen. Fälle höherer Gewalt, unvorhergesehene Hindernisse aller Art, Betriebsstörungen, rechtmäßige und rechtswidrige Streiks, Aussperrungen, Mobilmachung, Kriegsausbruch, Mangel an Beförderungsmitteln sowie von uns nicht verschuldeter Mangel an Rohstoffen und Energie berechtigten uns, ohne jegliche Verpflichtung zur Leistung von Schadenersatz, die Lieferfrist zu verlängern bzw. vom Vertrag oder Auftrag ganz oder teilweise zurückzutreten.

5. Werkzeuge, Formen, Schablonen, Vorrichtungen, die von uns selbst oder in unserem Auftrag von einem Dritten für den Besteller angefertigt werden, verbleiben in Anbetracht der Konstruktionsleistung auch dann grundsätzlich unser Eigentum, wenn dem Besteller hierfür Kosten in Rechnung gestellt werden. Diese Werkzeuge werden ausschließlich für Aufträge des Bestellers verwendet, es sei denn, dass eine anderweitige Benutzung zwischen dem Besteller und uns vereinbart ist. Für die Herstellung der Werkzeuge trägt der Besteller anteilige Werkzeugkosten. Für den Fall, dass der Besteller diese anteiligen Werkzeugkosten oder die ihm gelieferten Waren nicht oder nicht vereinbarungsgemäß bezahlt, können wir jedoch die Werkzeuge beliebig verwenden. Die Werkzeuge werden für Nachbestellungen von uns sorgfältig aufbewahrt und gepflegt. Wir haften jedoch nicht für Schäden, die trotz sachgemäßer Behandlung auftreten und wir übernehmen nur diejenigen Kosten der Instandhaltung, die aus dem normalen Werkzeugverschleiß erwachsen. Unsere Aufbewahrungspflicht erlischt, wenn vom Besteller innerhalb von zwei Jahren nach der letzten Lieferung keine weiteren Bestellungen eingehen. Wir sind nicht zur Annahme von Anschlussaufträgen verpflichtet und nicht an die Preise gebunden, die bei der ersten oder einer vorhergehenden Bestellung vereinbart wurden.

Vorstehende Bedingungen über Werkzeuge finden keine Anwendung, wenn es sich um uns gehörende Werkzeuge handelt.

6. Annahmeverzug – gerät der Käufer in Annahmeverzug, so steht es uns frei, nach angemessener Fristsetzung vom Vertrag zurückzutreten, Deckungsverkauf vorzunehmen oder auf Erfüllung zu bestehen bzw. auf Grund einer vorläufigen Rechnung, die mangels einer Spezifikation auch schätzungsweise aufgestellt werden kann, sofortige Zahlung zu beanspruchen. Ist Annahmeverzug des Käufers eingetreten, so lagert die verkaufte Ware oder das zugehörige Rohmaterial ab diesem Zeitpunkt für dessen Rechnung und Gefahr auf Werklager oder an anderer Stelle, und wir sind berechtigt, Einlagerungskosten, Lagermiete und Feuerversicherungskosten zu berechnen.

7. Beanstandungen – Sämtliche gelieferte Ware ist vor Verarbeitung auf Fremdkörperhaltigkeit und Zustand zu kontrollieren. Von uns gelieferte Waren können nur in unverarbeitetem und unbearbeitetem Zustand beanstandet werden. Beanstandungen sind uns unverzüglich – spätestens 10 Tage nach Empfang der Ware – unter Angabe der Mängel, der Menge und der Höhe der Forderung schriftlich mitzuteilen. Sie bewirken keine Veränderung der vereinbarten Zahlungsbedingungen. Der Käufer ist ohne Anspruch auf Ersatz von Lagerungs- und sonstiger Kosten verpflichtet, die beanstandete Ware sorgfältig aufzubewahren und geschlossen zu unserer Verfügung zu halten. Andernfalls verliert der Käufer seine Mängel- und Gewährleistungsrechte. Gleiches gilt für den Fall, dass die beanstandete Ware eigenmächtig be- oder verarbeitet, nachgearbeitet oder behandelt wird. Bei berechtigter Beanstandung, wobei für Qualität und Ausführung die vom Besteller freigegebenen Durchschnitts-Ausfallmuster maßgeblich sind, kann der Käufer Minderung nicht aber Wandlung oder Schadensersatz beanspruchen bzw. vom Vertrag zurücktreten. Über die Leistung von Ersatzlieferungen auf Grund technisch bedingter Notwendigkeit entscheiden wir von Fall zu Fall und nach eigenem Ermessen. In diesem Fall tritt das Recht auf Ersatzlieferung an die Seite des Rechts auf Minderung. Bei Anlieferung durch Speditionsfahrzeuge sind Beanstandungen – soweit sie den Transport betreffen (Beschädigungen, Fehlmengen etc.) – auf dem Lieferschein und Frachtbrief zu vermerken und durch die Unterschrift des Fahrers zu bestätigen. Bei Anlieferung per Eisenbahn hat der Käufer unverzüglich eine Tatbestandsaufnahme und Auflistung der Beschädigung, Fehlmengen etc. durch die zuständigen Organe der Deutschen Bundesbahn zu veranlassen, anderenfalls wir von jeglicher Haftung freigestellt sind. Unter „Ware“ ist die ganze Lieferung zu verstehen oder ein Teil davon, soweit dieser in Bezug auf Abmessung, Herkunft und Güte eine geschlossene Einheit bildet. Die Profex Kunststoffe GmbH kann unter keinen Umständen vom Kunden oder einer Drittgesellschaft für einen auftretenden Produktionsausfall, Verlust

von Marktanteilen, Gewinnverminderungen-/Verluste, Wirtschaftlichen Schäden oder dergleichen haftbar gemacht werden, weder durch den geleisteten Service, noch durch ein personelles / technisches Fehlverhalten.

8. Zahlung – Die Zahlung ist in bar oder mittels bargeldlosen Zahlungsverkehr in Euro zu leisten, sofern keine anderweitige Vereinbarung getroffen worden ist. Als Zahlungsbedingung gilt die Bezahlung sofort nach Erhalt der Ware ohne Abzug. Werkzeugkosten sind mangels besonderer Vereinbarung auf den Besteller entfallende anteilige Kosten und wie folgt zahlbar: 75% sofort – ohne Abzug und 25% nach Freigabe der Erstmusterprüfberichte – ohne Abzug. Wechselzahlungen sind nur nach besonderer Vereinbarung zulässig. Bei Zahlung in Wechseln ist Landeszentralbankfähigkeit Bedingung. Der Käufer trägt Diskont, Spesen und Wechselsteuer in voller Höhe. Bei Einreichung von Wechseln über Beträge unter EUR 2.500,- erstattet der Käufer die Spesen, die durch die Einholung von Auskünften über die Wechselbezogenen entstehen. Die Annahme von Wechseln bedeutet keine Stundung der Kaufpreisforderung. Verweigert unsere Bank die Diskontierung auch nur einzelner vom Käufer hereingegebenen Wechsel oder gibt sie auch nur einzelne vor dem Verfalltag zurück, so können wir gegen Rückgabe der Wechsel wegen aller Forderungen sofortige Zahlung in bar verlangen. Die Zurückzahlung von Zahlungen wegen irgendwelcher Gegenansprüche aus anderen Geschäften des Käufers ist diesem nicht erstattet. Die Aufrechnung mit Gegenforderungen irgendwelcher Art – außer diese sind unsererseits unbestritten oder rechtskräftig festgestellt – bedarf unseres schriftlichen Einverständnisses. Ohne unsere Einwilligung ist der Käufer nicht berechtigt, irgendwelche Ansprüche aus dem Vertrag an andere abzutreten. Erhalten wir eine Auskunft über den Käufer, nach der uns der bereits eingeräumte oder der noch in Frage kommenden Kredit zu hoch erscheint, oder gerät der Käufer in Zahlungsverzug oder überschreitet er die zur Zahlung oder Hergabe von Zahlungsmitteln bestimmte Frist oder wird sein Akkreditiv nicht frei oder vereinbarungsgemäß errichtet, so können wir nach unserer Wahl nach Fristsetzung vom Vertrag ganz oder teilweise zurücktreten oder Barzahlung oder Sicherstellung des gesamten aus der Geschäftsverbindung mit dem Käufer laufenden oder noch zu erwartenden Obligos oder eines Teils davon fordern. Wir können auch nach Fristsetzung von jeder Prolongationszusage zurücktreten.

9. Eigentumsvorbehalte – Die gelieferte Ware bleibt unser Eigentum, bis der Käufer sämtliche Forderungen (und im Zusammenhang mit dem Kaufgegenstand noch entstehenden Forderungen) aus der Geschäftsverbindung, insbesondere auch einen etwaigen Kontokorrentsaldo, getilgt hat. Die Einstellung einzelner Forderungen in die Kontokorrentrechnung oder die Saldoziehung und deren Anerkennung heben den Eigentumsvorbehalt nicht auf. Bei Zahlungsverzug können wir Rückgabe unserer Ware verlangen, ohne vom Vertrag zurückzutreten. Insbesondere

ist in diesem Zusammenhang der Käufer verpflichtet, uns jederzeit über den Bestand an unverarbeiteter und verarbeiteter, von uns gelieferter Ware Auskunft zu erteilen und uns Einsicht in seine Lagerbestände und Geschäftsbücher zu gewähren. Die Ware ist vom Käufer gegen Feuer zu versichern, der Abschluss ist uns auf Verlangen vorzulegen. Im Schadensfall gilt der Anspruch auf die Versicherungssumme in Höhe des Wertes der unter Eigentumsvorbehalt stehenden Ware als an uns abgetreten. Der Käufer ist nicht berechtigt, die Ware zu verpfänden oder zur Sicherung zu übereignen. Zwangsvollstreckungsmaßnahmen seitens anderer Gläubiger sind uns unverzüglich zu melden. Sämtliche durch Interventionen entstehende Kosten gehen zu Lasten des Käufers. Wird Vorbehaltsware vom Käufer zu einer neuen beweglichen Sache verarbeitet, so erfolgt die Verarbeitung für uns, ohne dass wir hieraus verpflichtet werden: das Eigentum an der neuen Sache geht auf uns über. Ein Eigentumserwerb durch den Käufer gemäß § 950 BGB ist ausgeschlossen. Während und nach der Verarbeitung der Ware verwahrt der Käufer dieselbe unentgeltlich für uns. Die neue Sache wird als Vorbehaltsware behandelt. Bei Verarbeitung zusammen mit uns nicht gehörender Ware erwerben wir Miteigentum an der neuen Sache nach dem Verhältnis des Wertes der Vorbehaltsware zu der anderen Ware zur Zeit der Verarbeitung. Wird Vorbehaltsware mit uns nicht gehörender Ware verbunden, vermischt oder vermengt, so werden wir Miteigentümer entsprechend den §§ 947, 948 BGB. Erwirbt der Käufer durch Verbindung, Vermischung oder Vermengung Alleineigentum, so überträgt er uns schon jetzt Miteigentum nach dem Verhältnis des Wertes der Vorbehaltsware zu der anderen Ware zur Zeit der Verbindung, Vermischung oder Vermengung. Der Käufer ist zur Weiterveräußerung, zur Verwendung oder zum Einbau der Vorbehaltsware – gleichgültig ob unverarbeitet, verarbeitet oder verbunden – nur im üblichen, ordnungsgemäßen Geschäftsgang berechtigt. Wird Vorbehaltsware vom Käufer, allein oder zusammen mit uns nicht gehörender Ware veräußert, so tritt der Käufer schon jetzt die aus der Weiterveräußerung entstehenden Forderungen in Höhe des Wertes der Vorbehaltsware mit allen Nebenrechten und Rang vor dem Rest ab. Wir nehmen diese Abtretung an. Wird Vorbehaltsware vom Käufer als wesentlicher Bestandteil in das Grundstück eines Dritten eingebaut, so tritt der Käufer schon jetzt die gegen den Dritten oder den, den es angeht, entstehenden abtretbaren Forderungen auf Vergütung in Höhe des Wertes der Vorbehaltsware mit allen Nebenrechten einschließlich eines solchen auf Einräumung einer Sicherheitshypothek mit Rang vor dem Rest ab. Wir nehmen diese Abtretung an. Wird Vorbehaltsware vom Käufer als wesentlicher Bestandteil in das Grundstück des Käufers eingebaut, so tritt der Käufer schon jetzt die aus der Veräußerung des Grundstücks oder von Grundstücksrechten entstehenden Forderungen in Höhe des Wertes der Vorbehaltsware mit allen Nebenrechten und mit Rang vor dem Rest ab. Wir nehmen diese Abtretung an. Wert der Vorbehaltsware

ist jeweils unser Rechnungsendbetrag incl. Steuer und Nebenkosten zuzüglich eines Sicherungsaufschlages von 10%, der jedoch außer Ansatz bleibt, soweit ihm Rechte Dritter entgegenstehen. Wir ermächtigen den Käufer unter Vorbehalt jederzeitigen Widerrufs zur Einziehung der gemäß dieser Ziffer abgetretenen Forderungen. Der Käufer ist als unser Bevollmächtigter zur Einziehung der so abgetretenen Forderungen nur so lange berechtigt als er seine uns gegenüber bestehenden Verpflichtungen ordnungsgemäß erfüllt, insbesondere seinen Zahlungsverpflichtungen nachkommt. Er hat die eingezogenen Beträge sofort an uns abzuführen. Auf unser Verlangen hat der Käufer die Schulden der abgetretenen Forderungen sowie die Höhe seiner Forderungen zu benennen und diesen die Abtretung anzuzeigen. Wir sind ermächtigt den Schuldner die Abtretung auch selbst anzuzeigen. Werden dem Käufer von seinen Abnehmern Wechsel in Zahlung gegeben, so finden die vorstehenden Bestimmungen auf die Wechselforderungen mit der Maßgabe Anwendung, dass mit deren Übergang auf uns wir auch das Wechselurkunden erwerben und der Käufer die Wechsel für uns nur in Verwahrung nimmt. Wird im Zusammenhang mit der Bezahlung des Kaufpreises durch den Käufer eine wechselfällige Haftung unsererseits begründet, so erlischt unser Eigentumsvorbehalt nicht vor Einlösung des Wechsels durch den Käufer als Bezogenen. Mit Zahlungseinstellung, Beantragung oder Eröffnung des Konkurses, eines gerichtlichen oder außergerichtlichen Vergleichsverfahrens das Vermögen des Käufers betreffend, erlöschen das Recht zur Weiterveräußerung zur Verwendung oder zum Einbau der Vorbehaltsware und die Ermächtigung zum Einzug der abgetretenen Forderungen bei einem Scheck- oder Wechselprotest erlischt die Einzugsermächtigung ebenfalls. Übersteigt der Wert der uns eingeräumten Sicherheiten unsere Forderungen an den Käufer insgesamt um mehr als 20%, so sind wir auf Verlangen des Käufers insoweit zur Rückübertragung oder Freigabe nach unserer Wahl bereit.

10. Erfüllungsort – Erfüllungsort für die Zahlung ist, soweit nichts anderes vereinbart, der Sitz unseres Unternehmens für die Lieferung das von uns mit der Lieferung beauftragte Werk oder Lager, soweit nicht gesetzlich zwingend etwas anderes vorgeschrieben ist.

11. Schutzrechte – Mit der Lieferung unserer Erzeugnisse übernehmen wir keine Gewähr für schutzfreie Verwendung. Auch wenn wir die Lieferung nach Angaben, Zeichnungen, Modellen oder Mustern übernehmen, die uns vom Besteller übergeben werden, übernimmt dieser die Gewähr dafür, dass durch Herstellung und Lieferung dieser Artikel Schutzrechte Dritter nicht verletzt werden. Sofern von einem Dritten unter Berufung auf ein Schutzrecht die Herstellung und Lieferung von Gegenständen untersagt wird, die nach Angaben, Zeichnungen, Modellen oder Mustern des Bestellers angefertigt werden, sind wir – ohne zur Prüfung der Rechtslage verpflichtet zu sein – unter Ausschluss aller Schadenersatzansprüche des

Bestellers berechtigt, die Herstellung und Lieferung einzustellen und Ersatz der aufgewendeten Kosten vom Besteller zu verlangen. Der Käufer verpflichtet sich, uns von Lizenz- und Schadenersatzansprüchen Dritter unverzüglich freizustellen. Für alle unmittelbaren und mittelbaren Schäden und Ansprüche, die aus der Verletzung und Geltendmachung etwaiger Schutzrechte erwachsen, hat der Käufer auf unsere Veranlassung einen angemessenen Vorschuss zu zahlen. Wir besitzen das Alleinherstellungsrecht an allen Profilen und sonstigen Produkten, die nach von uns entwickelten Entwürfen, Zeichnungen und/ oder Werkzeugen hergestellt werden. Nachahmung bzw. Herstellung durch den Käufer oder Dritte ist nur mit unserer ausdrücklichen Genehmigung gestattet.

12. Gerichtsstand – Gerichtsstand ist für beide Teile ausschließlich der Sitz unseres Unternehmens. Deutsches Recht ist ausschließlich maßgebend. Die Anwendung der einheitlichen Gesetze vom 17.7.1973 über den internationalen Kauf beweglicher Sachen (BGBl. I, S. 868) ist ausgeschlossen.

Copyright
 © 2009, 2010, 2011, 2012, 2013, 2014, 2015
 by PROFEX Kunststoffe GmbH

Gültig ab 01. Januar 2024

Mit Erscheinen dieser Preisliste verlieren sämtliche früheren Preislisten und Zusagen ihre Gültigkeit. Alle Angaben in dieser Preisliste entsprechen dem Stand der Technik und beruhen auf sorgfältigen Untersuchungen und Erfahrungen. Rechtsverbindlichkeiten und Ersatzansprüche können jedoch nicht abgeleitet oder geltend gemacht werden. Änderungen vorbehalten. Diese Preisliste wurde sorgfältig für Sie erstellt. Für eventuelle Fehler kann jedoch keine Haftung übernommen werden. Die Druckfarben können abweichen. Weiterhin beachten Sie bitte unsere Allgemeinen Geschäftsbedingungen.



PROFEX Kunststoffe GmbH

Rudolf-Diesel-Str. 18-20
31311 Uetze

www.profex-gruppe.de

Abteilung Profile

Tel: 051 73/98 36 36
info@profex-gruppe.de

